

Hisense

Quick Start Guide

EN

PARTY SPEAKER
Model: Party Rocker One
Model: Party Rocker One Plus



What's in the Box



Main Unit

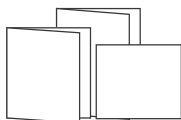

User Manual
 Quick Start Guide
 Warranty Card



AA battery(1.5V) x 4
 (Only for Party Rocker One Plus)



* AC power cord



Wireless Microphone x2
 (Only for Party Rocker One Plus)

* Power cord quantity and plug type vary by regions.

1

Identifying the Parts

Main Unit

Top View

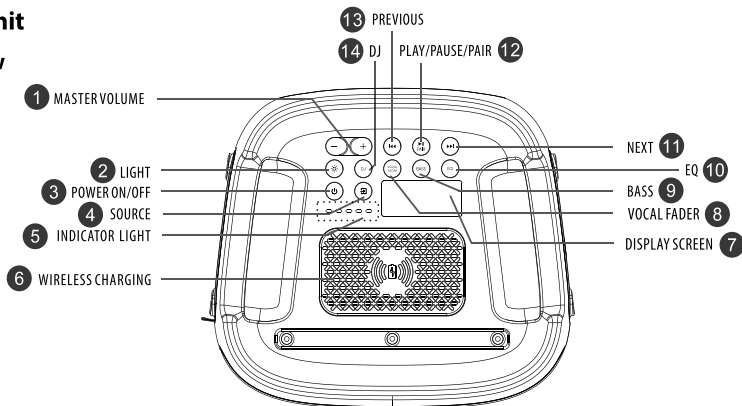

1

Identifying the Parts

Main Unit Rear View

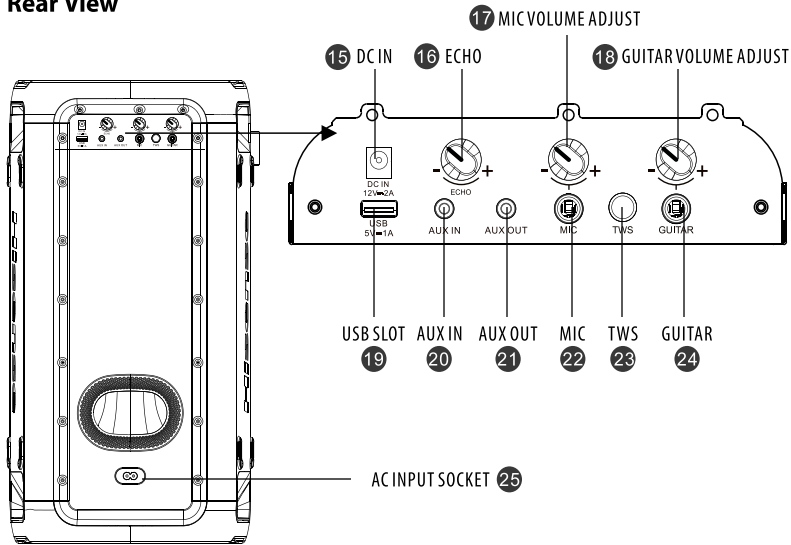

- 1 MASTER VOLUME** Increase/Decrease the volume level
- 2 LIGHT** Select the different lighting mode of LED indicator
- 3 POWER ON/OFF** Power on/off
- 4 SOURCE** Select a play function
- 5 INDICATOR LIGHT** Built-in battery charging indicator
- 6 WIRELESS CHARGING** Wireless charging
- 7 DISPLAY SCREEN** Display screen
- 8 VOCAL FADER** Switch between vocal fader on and vocal fader off
- 9 BASS** ON/OFF the BASS mode
- 10 EQ** Equalizer manual mode
- 11 NEXT** Press to the next track
- 12 PLAY/PAUSE/PAIR** Play/Pause/Pair playback
- 13 PREVIOUS** Press to the previous track
- 14 DJ** DJ effect
- 15 DC IN** DC input socket(Only available for vehicle DC power adapter)
- 16 ECHO** Increase/decrease the mic echo volume level
- 17 MIC VOLUME ADJUST** Increase/decrease the mic volume level
- 18 GUITAR VOLUME ADJUST** Increase/decrease the guitar volume level
- 19 USB SLOT** USB slot
- 20 AUX IN** AUX input socket
- 21 AUX OUT** AUX output socket
- 22 MIC** MIC socket
- 23 TWS** Press to enter TWS pairing mode
- 24 GUITAR** Guitar socket
- 25 AC INPUT SOCKET** AC power socket

2

Connections

- Before connecting the AC power cord, ensure you have completed all other connections.

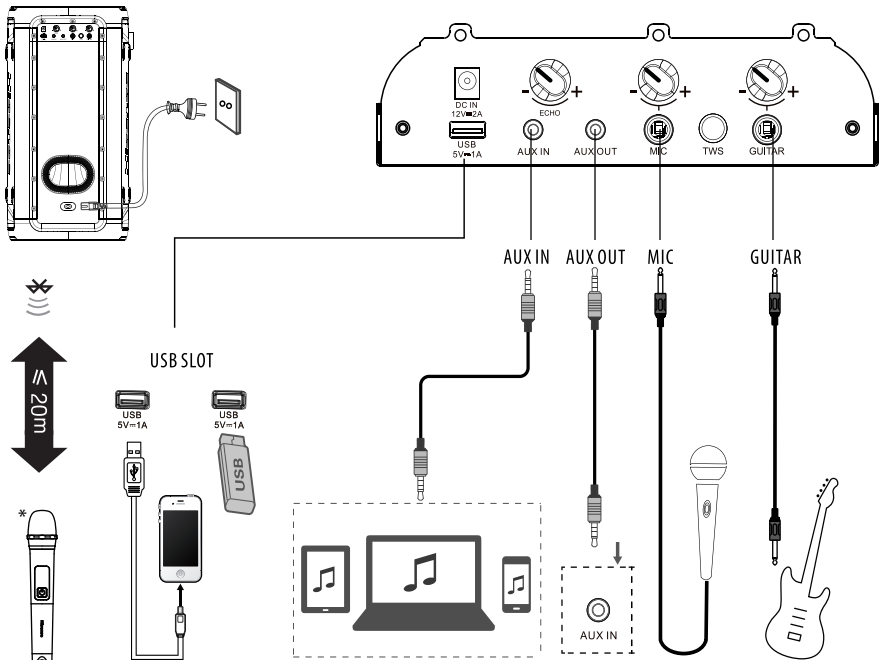

(*Only for Party Rocker One Plus)

3

Basic Operation

Standby/ON

- Press the button on the unit to switch the main unit ON, Press and hold for 2 seconds to OFF.
- Disconnect the main plug from the main socket if you want to switch the unit off completely.
- When there is no input signal from the unit more than 15 minutes, it will switch to Standby mode automatically.

DJ Effect

- Press the DJ button to the select different DJ effect.
- Press the DJ key once to play the current DJ. When you press the DJ continuously within 1 second, cycle to select different DJ sound effects. Press the DJ key for 1 second to start playing the current DJ sound effects after no operation;
- DJ sound effect types: DJ1 cheering sound, DJ2 alarm sound, DJ3 drum sound, DJ4 horn sound, DJ5 disc playing sound.

Select Modes

- Press the button on the unit to select the play function BT → USB → AUX IN → FM mode.

Adjust the Volume

- Press the VOL+/VOL- button on the unit to adjust the volume.

Preset Equalizer

- During play, press the EQ button repeatedly to select: ROCK-JAZZ-SAMBA-POP-BALANCE.

Bass settings

- Press BASS button to select BASS ON / BASS OFF.

Adjust the LED light

- Press the button repeatedly to select the LED effect: LED OFF, LED1, LED2, LED3, LED4, LED5.
- Press and hold to switch ON/OFF the strobe light

4

Bluetooth Operation

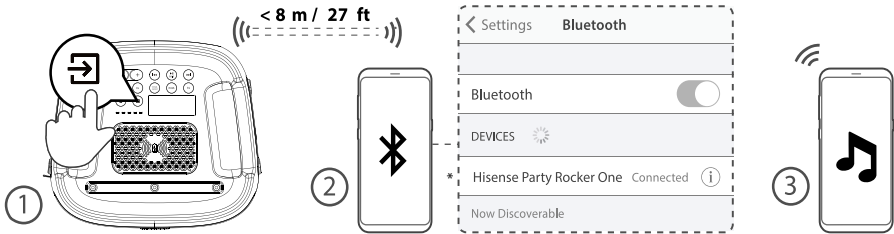

* Select "Hisense Party Rocker One" or "Hisense Party Rocker One Plus" in the pairing list.

5

TWS Connection

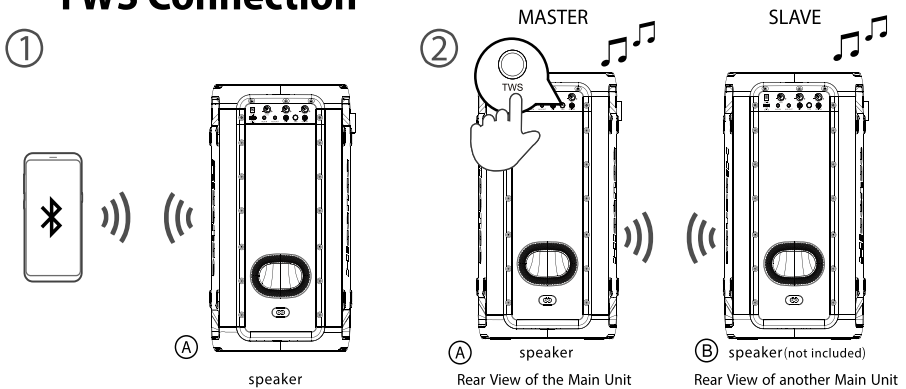

6

FM Radio Operation

Press button repeatedly to select the TUNER source. The display will show "TUNER".

TUNING in a Station

Auto Tuning

- 1 Press and hold button to start auto tuning. Press button again to stop the auto tuning.
- 2 The searched radio stations will be stored as preset stations.
Note: The search may not stop at a station with a very weak signal.

Manual Tuning

Press and hold or button to start the forward or reverse scanning. The display will show the frequency being searched. Once a station has been found, the scanning will stop automatically to change the frequency until you find the station you want.

Searching for a radio station manually

- 1 Briefly press the buttons or until the optimal reception frequency is reached.
- 2 Each time the buttons or are pressed, the frequency decreases/increases by 0.05MHz.

Recalling a preset station

- 1 Press button to switch between preset station and frequency.
- 2 Press / button to select your desired preset station.

Hisense

Guide de démarrage rapide

HAUT-PARLEUR DE FÊTE

Modèle : Party Rocker One

Modèle : Party Rocker One Plus



Contenu de la boîte



Unité principale

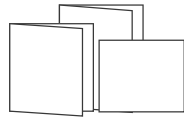

Manuel de l'utilisateur
Guide de démarrage rapide
Carte de garantie



AA batterie (1.5V) x 4
(Uniquement pour Party Rocker One Plus)



* Cordon d'alimentation CA



Microphone sans fil x2

(Uniquement pour Party Rocker One Plus)

* La longueur et la fiche du cordon d'alimentation varient selon les régions.

1

Identification des pièces

Unité principale

Vue de dessus

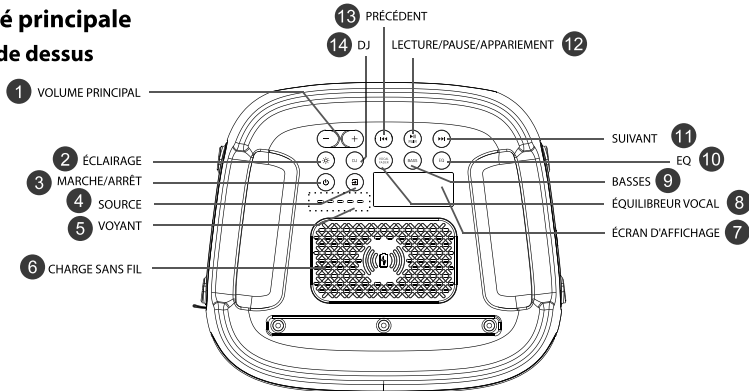

1

Identification des pièces

Unité principale

Vue de l'arrière

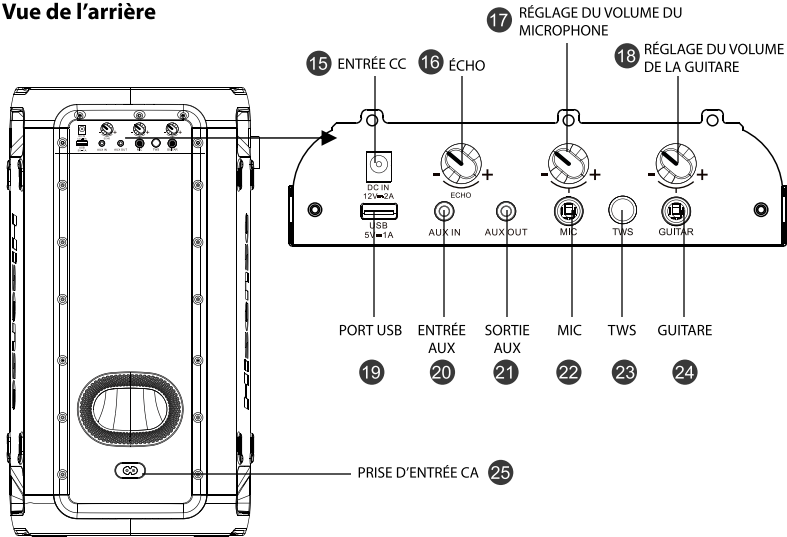

1 VOLUME PRINCIPAL

Augmenter/diminuer le niveau de volume

2 ÉCLAIRAGE

Sélectionner les différents modes d'éclairage du voyant DEL

3 MARCHE/ARRÊT

Mise en marche/arrêt

4 SOURCE

Sélectionnez une fonction de lecture

5 VOYANT

Voyant de charge de la batterie intégrée

6 CHARGE SANS FIL

Charge sans fil

7 ÉCRAN D'AFFICHAGE

Écran d'affichage

8 ÉQUILIBREUR VOCAL

Activer ou désactiver l'équilibreur vocal

9 BASSES

Activer/désactiver le mode BASSES

10 EQ

Mode manuel de l'égaliseur

11 SUIVANT

Appuyer pour passer à la piste suivante

12 LECTURE/PAUSE/APPARIEMENT

Lecture/Pause/Appariement

13 PRÉCÉDENT

Appuyer pour retourner à la piste précédente

14 DJ

Effet DJ

15 ENTRÉE CC

Prise d'entrée CC (uniquement disponible pour l'adaptateur d'alimentation CC du véhicule)

16 ÉCHO

Augmenter/diminuer le niveau de volume de l'écho du microphone

17 RÉGLAGE DU VOLUME DU MICROPHONE

Augmenter/diminuer le niveau de volume du microphone

18 RÉGLAGE DU VOLUME DE LA GUITARE

Augmenter/diminuer le niveau de volume de la guitare

19 PORT USB

Port USB

20 ENTRÉE AUX

Prise d'entrée AUX

21 SORTIE AUX

Prise de sortie AUX

22 MIC

Prise de microphone

23 TWS

Appuyer pour passer en mode d'appariement TWS

24 GUITARE

Prise de guitare

25 PRISE D'ENTRÉE CA

Prise d'alimentation CA

2

Conexiones

- Avant de connecter le câble d'alimentation, veuillez-vous assurer que vous avez effectué toutes les autres connexions.

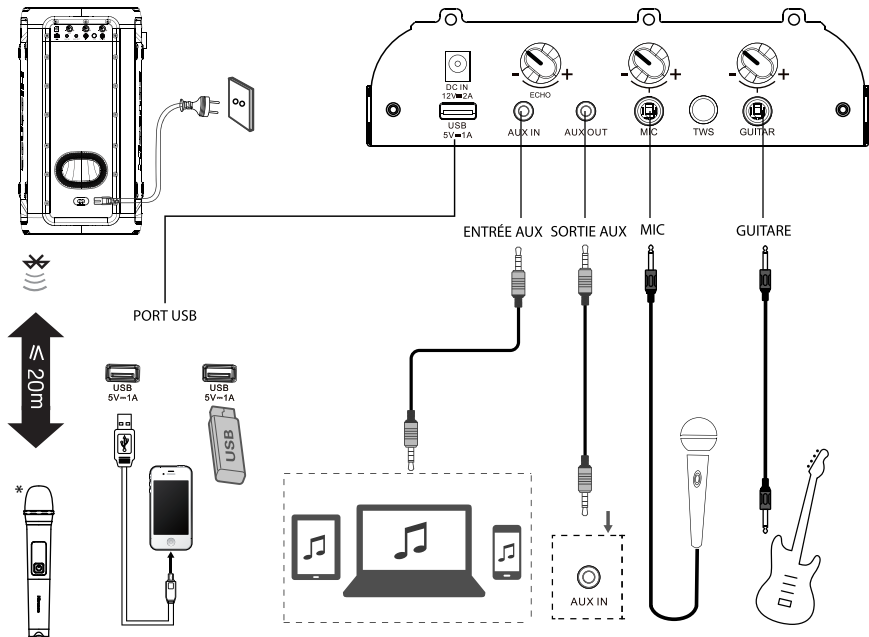

(*Uniquement pour Party Rocker One Plus)

3

Réglages de base

Veille/ALLUMÉ

- Appuyez sur le bouton  de l'appareil pour allumer l'unité principale, appuyez et maintenez pendant 2 secondes pour éteindre.
- Débranchez la fiche principale de la prise électrique si vous voulez arrêter complètement l'appareil.
- Lorsqu'aucun signal d'entrée n'arrive sur l'unité pendant plus de 15 minutes, l'unité passera automatiquement en mode veille.

Effet DJ

- Appuyez sur le bouton DJ pour sélectionner un effet DJ différent.
- Appuyez une fois sur le bouton DJ pour lire le DJ actuel. Lorsque vous appuyez sur DJ en continu pendant 1 seconde, vous pouvez sélectionner différents effets sonores DJ. Appuyez sur le bouton DJ pendant 1 seconde pour lancer la lecture des effets sonores DJ actuels après opération ;
- Types d'effets sonores DJ : Son d'encouragement DJ1, son de batterie DJ2, son d'alarme DJ3, son de klaxon DJ4, son de lecture de disque DJ5.

Sélection de mode

- Appuyez sur le bouton  de l'appareil pour sélectionner la fonction de lecture BT → USB → ENTRÉE AUX → Mode FM.

Réglage du volume

- Appuyez sur le bouton **VOL+ / VOL-** de l'appareil pour régler le volume.



Préréglage de l'égaliseur

- Pendant la lecture, appuyez plusieurs fois sur le bouton EQ pour sélectionner : ROCK-JAZZ-SAMBA-POP-BALANCE.

Réglages des basses

- Appuyez sur le bouton BASSES pour sélectionner ACTIVER BASSES/DÉSACTIVER BASSES.

Réglage de l'éclairage DEL

- Appuyez plusieurs fois sur le bouton  pour sélectionner l'effet DEL : DEL éteinte, DEL1, DEL2, DEL3, DEL4, DEL5.
- Appuyez et maintenez le bouton  pour allumer/éteindre la lumière stroboscopique.

4

Fonctionnement avec source Bluetooth

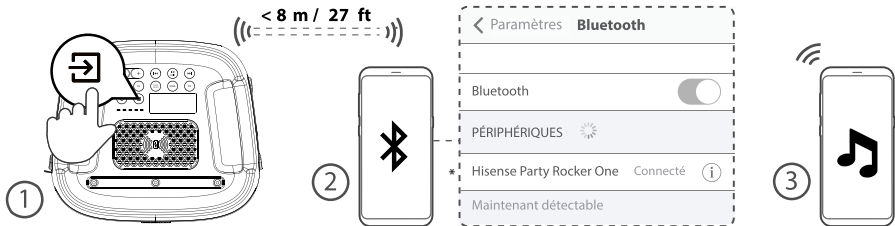

* Sélectionnez « Hisense Party Rocker One » ou « Hisense Party Rocker One Plus » dans la liste d'appariement.

5

Connexion TWS

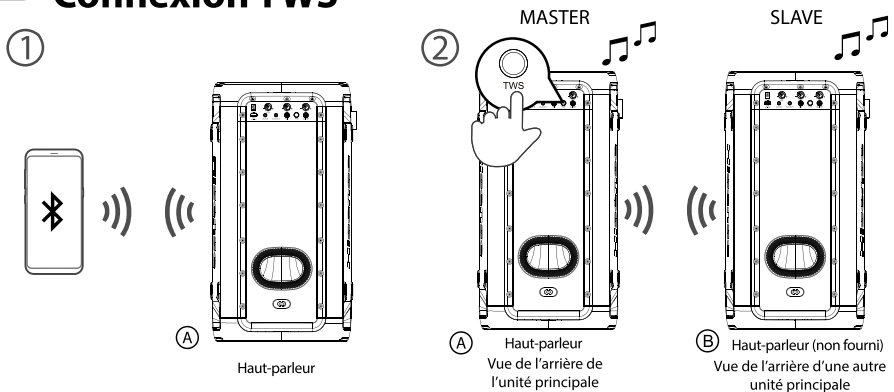
**6**

Fonctionnement de la radio FM

Appuyez plusieurs fois sur le bouton pour sélectionner la source SYNTONISEUR. L'écran affichera « TUNER ».

SYNTONISATION d'une station

Syntonisation automatique

- 1 Appuyez et maintenez le bouton pour démarrer l'syntonisation automatique. Appuyez à nouveau sur le bouton pour arrêter la syntonisation automatique.
 - 2 Les stations de radio recherchées seront enregistrées comme stations pré-réglées.
- Remarque : Il est possible que la recherche ne s'arrête pas à une station dont le signal est très faible.

Syntonisation manuelle

Appuyez et maintenez le bouton pour lancer la recherche en avant ou en arrière. L'écran affichera la fréquence recherchée. Une fois qu'une station a été trouvée, la recherche s'arrête automatiquement pour changer la fréquence jusqu'à ce que vous trouviez la station souhaitée.

Recherche manuelle d'une station de radio

- 1 Appuyez brièvement sur les boutons ou jusqu'à ce que la fréquence de réception optimale soit atteinte.
- 2 Chaque fois que vous appuyez sur les boutons ou , la fréquence diminue/augmente de 0,05 MHz.

Rappel d'une station pré-réglée

- 1 Appuyez sur le bouton pour basculer entre la station pré-réglée et la fréquence.
- 2 Appuyez sur le bouton pour sélectionner la station pré-réglée souhaitée.

Hisense

Guía de inicio rápido

Bocina con tecnología Bluetooth

Modelo: Party Rocker One

Modelo: Party Rocker One Plus



Contenido de la caja



Unidad principal

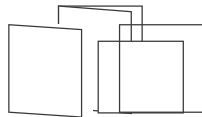

Manual de usuario
Guía de inicio rápido
Tarjeta de garantía



AA batería (1.5V) x 4
(Solo para Party Rocker One Plus)



* Cable de alimentación CA



Micrófono inalámbrico x2
(Solo para Party Rocker One Plus)

* El tipo de cable de alimentación y de enchufe varían según las regiones.

1

Identificación de las piezas

Unidad principal

Vista superior

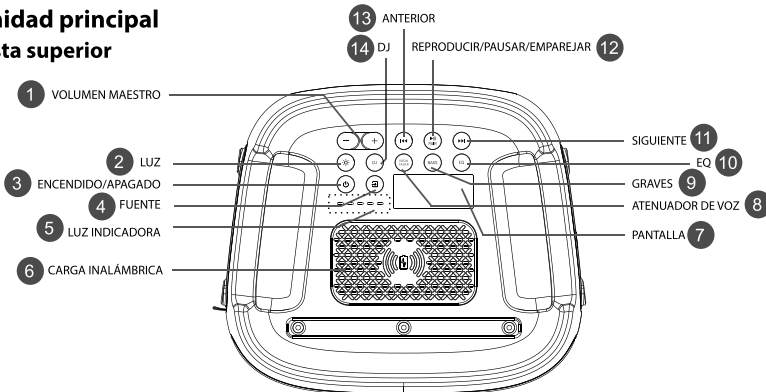

1

Identificación de las piezas

Unidad principal

Vista trasera

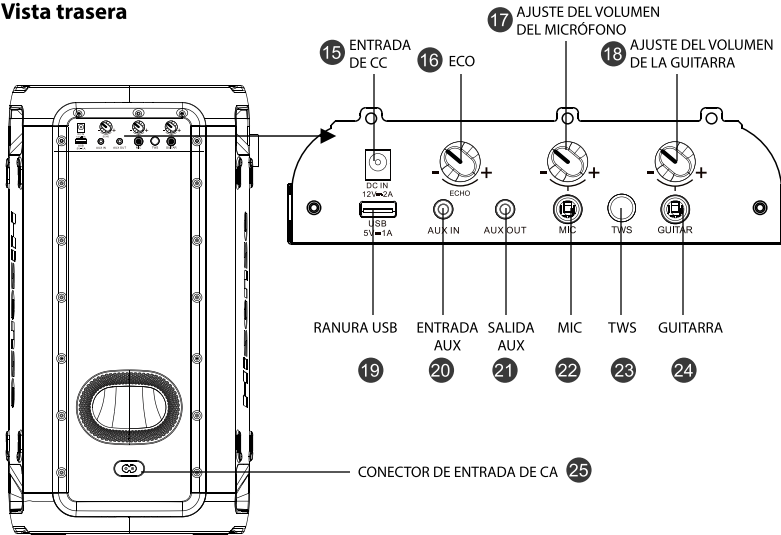

1 VOLUMEN MAESTRO

Aumentar/disminuir el nivel de volumen

2 LUZ

Seleccione los diferentes modos de iluminación del indicador LED

3 ENCENDIDO/APAGADO

Encendido/apagado

4 FUENTE

Seleccionar una función de reproducción

5 LUZ INDICADORA

Indicador de carga de batería integrado

6 CARGA INALÁMBRICA

Carga inalámbrica

7 PANTALLA

Pantalla

8 ATENUADOR DE VOZ

Cambia entre atenuador de voz activado y atenuador de voz desactivado

9 GRAVES

ENCENDIDO/APAGADO del modo GRAVES

10 EQ

Modo manual de ecualizador

11 SIGUIENTE

Pulse para ir a la siguiente pista

12 REPRODUCIR/PAUSAR/EMPAREJAR

Reproducir/pausar/emparejar reproducción

13 ANTERIOR

Pulse para ir a la pista anterior

14 DJ

Efecto DJ

15 ENTRADA DE CC

Conector de entrada de CC (solo disponible para el adaptador de energía de CC para vehículo)

16 ECO

Aumenta/disminuye el nivel del volumen del eco del micrófono

17 AJUSTE DEL VOLUMEN DEL MICRÓFONO

Aumenta/disminuye el nivel de volumen del micrófono

18 AJUSTE DEL VOLUMEN DE LA GUITARRA

Aumenta/disminuye el nivel del volumen de la guitarra

19 RANURA USB

Ranura USB

20 ENTRADA AUX

Conector de entrada AUX

21 SALIDA AUX

Conector de salida AUX

22 MIC

Conector del MICRÓFONO

23 TWS

Pulse para ingresar al modo de emparejamiento TWS

24 GUITARRA

Conector de guitarra

25 CONECTOR DE ENTRADA DE CA

Conector de energía de CA

2

Conexiones

- Antes de conectar el cable de alimentación de CA, asegúrese de completar las otras conexiones.

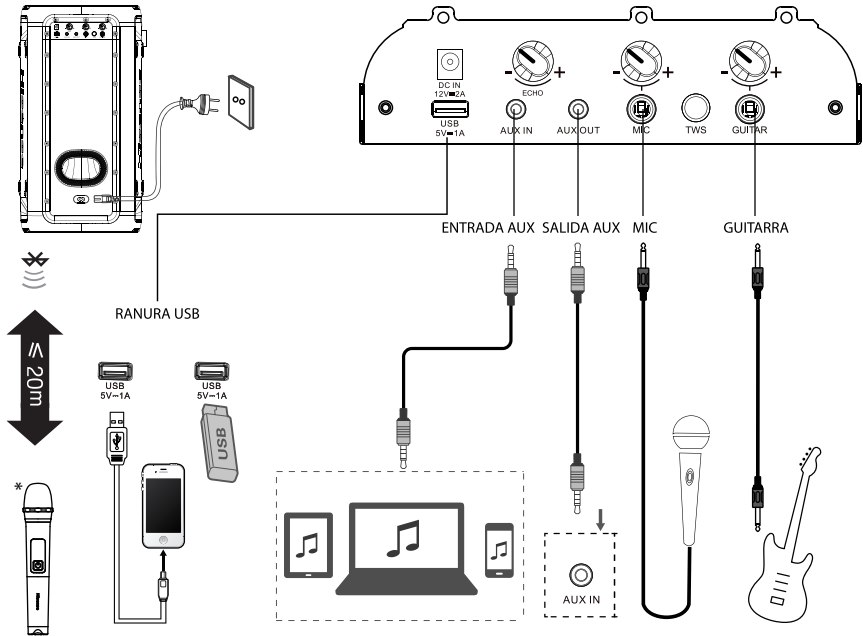

(*Solo para Party Rocker One Plus)

3

Operación básica

En espera/ENCENDIDO

- Presione el botón en la unidad para ENCENDER la unidad principal, presione y sostenga durante 2 segundos para APAGAR.
- Desconecte la clavija de corriente de la toma principal si desea apagar completamente la unidad.
- Cuando no hay ninguna señal de entrada de la unidad por más de 15 minutos, cambiará automáticamente al modo de espera.

Efecto DJ

- Presione el botón DJ para seleccionar un efecto DJ diferente.
- Presione la tecla DJ una vez para reproducir el DJ actual. Cuando presiona DJ continuamente en un lapso de 1 segundo, pasa a seleccionar diferentes efectos de sonido DJ. Presione la tecla DJ durante 1 segundo para comenzar a reproducir los efectos de sonido DJ actuales después de no realizar una operación;
- Tipos de efectos de sonido DJ: Sonido de vitores DJ1, sonido de tambor DJ2, sonido de alarma DJ3, sonido de bocina DJ4, sonido de reproducción de disco DJ5.

Seleccionar modos

- Presione el botón en la unidad para seleccionar la función de reproducción BT → USB → ENTRADA AUX → modo FM.

Ajustar el volumen

- Presione el botón **VOL+ / VOL-** en la unidad para ajustar el volumen.

Ecuador predefinido

- Durante la reproducción, pulse el botón EQ varias veces para seleccionar: ROCK-JAZZ-SAMBA-POP-BALANCE.

Ajustes de graves

- Pulse el botón BASS para ACTIVAR/DESACTIVAR el BASS (graves).

Ajuste la luz LED

- Presione el botón de forma repetida para seleccionar el efecto LED: LED APAGADO, LED1, LED2, LED3, LED4, LED5.
- Presione y sostenga el botón para ENCENDER/APAGAR la luz estroboscópica.

4

Operación Bluetooth



* Seleccione "Hisense Party Rocker One" o "Hisense Party Rocker One Plus" en la lista de emparejamiento .

5

Conexión TWS

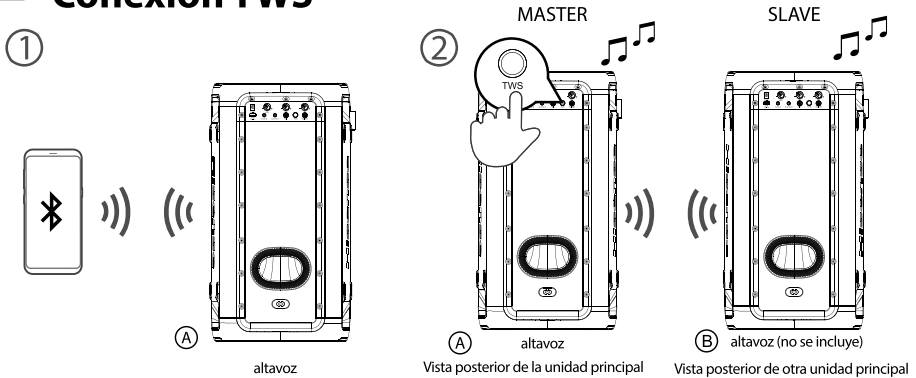
**6**

Operación de radio FM

Presione el botón de forma repetida para seleccionar la fuente del SINTONIZADOR. La pantalla mostrará "TUNER".

SINTONIZACIÓN en una estación

Sintonización automática

- 1 Presione y sostenga el botón para comenzar la sintonización automática. Presione el botón nuevamente para detener la sintonización automática.
- 2 Las estaciones de radio buscadas se almacenarán como estaciones preestablecidas.
Nota: La búsqueda no puede detenerse en una estación con una señal muy débil.

Sintonización manual

Presione y sostenga el botón para comenzar la digitalización hacia adelante o reversa. La pantalla mostrará la frecuencia que se está buscando. Una vez que se encuentra una estación, la digitalización se detendrá automáticamente para cambiar la frecuencia hasta que usted encuentre la estación que desea.

Búsqueda manual de una estación de radio

- 1 En breve, presione los botones hasta que se alcance la frecuencia de recepción óptima.
- 2 Cada vez que presione los botones , la frecuencia aumenta/disminuye en 0,05 MHz.

Recuperación de una estación preestablecida

- 1 Presione el botón para cambiar entre la estación preestablecida y la frecuencia.
- 2 Presione el botón para seleccionar la estación preestablecida.

Hisense

Guia de início rápido

ALTIFALANTE PARA FESTAS

Modelo: Party Rocker One

Modelo: Party Rocker One Plus



Conteúdos da embalagem



Aparelho principal

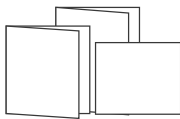

Manual do utilizador
Guia de início rápido
Cartão de garantia



4 x AA pilhas (1.5V)
(Apenas para Party Rocker One Plus)



* Cabo elétrico CA



2x Microfone sem fios
(Apenas para Party Rocker One Plus)

* A quantidade de fio de alimentação e o tipo de ficha variam de acordo com a região.

1

Identificar as peças

Aparelho principal

Vista frontal

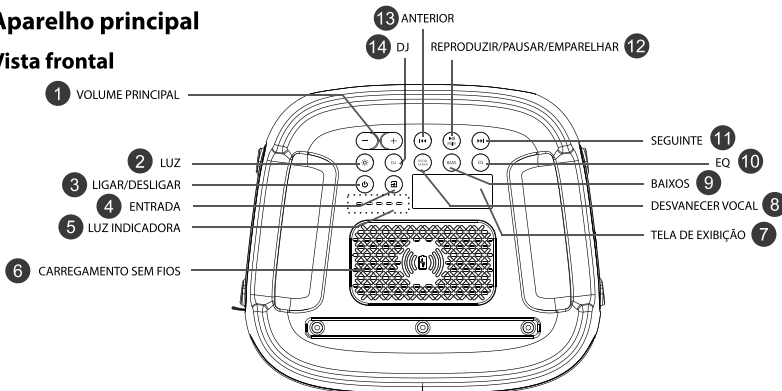

1

Identificar as peças

Aparelho principal

Vista traseira

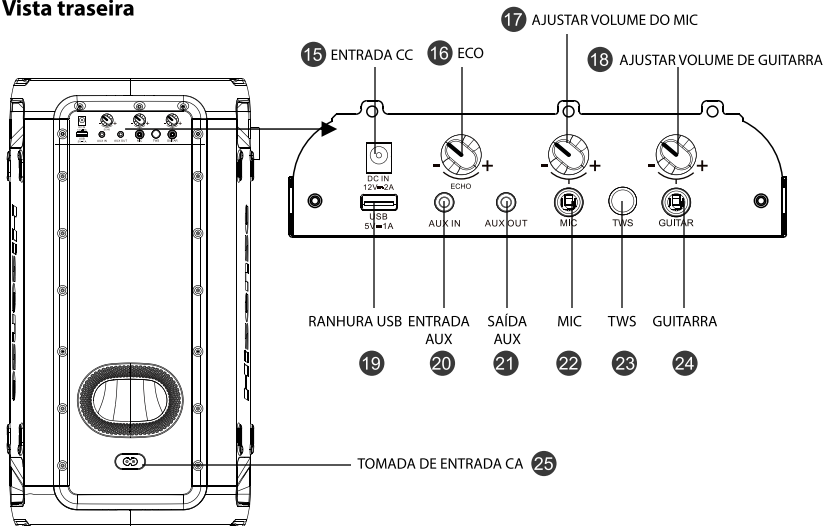

- | | |
|--|--|
| <p>1 VOLUME PRINCIPAL </p> <p>Aumentar/Reduzir o nível de volume</p> <p>2 LUZ </p> <p>Selecionar o modo de iluminação diferente do indicador LED</p> <p>3 LIGAR/DESLIGAR </p> <p>Ligar/Desligar</p> <p>4 ENTRADA </p> <p>Seleciona uma função de reprodução</p> <p>5 LUZ INDICADORA</p> <p>Indicador de carregamento da bateria incorporada</p> <p>6 CARREGAMENTO SEM FIOS</p> <p>Carregamento sem fios</p> <p>7 TELA DE EXIBIÇÃO</p> <p>Tela de exibição</p> <p>8 DESVANECER VOCAL</p> <p>Alterar entre ligar desvanecer vocal ou desligar desvanecer vocal</p> <p>9 BAIXOS</p> <p>LIGAR/DESLIGAR modo de BAIXOS</p> <p>10 EQ</p> <p>Modo manual do equalizador</p> <p>11 SEGUINTE </p> <p>Premir para faixa seguinte</p> <p>12 REPRODUZIR/PAUSAR/EMPARELHAR </p> <p>Reproduzir/Pausar/Emparelhar reprodução</p> <p>13 ANTERIOR </p> <p>Premir para faixa anterior</p> | <p>14 DJ</p> <p>Efeito DJ</p> <p>15 ENTRADA CC</p> <p>Tomada de entrada CC (apenas disponível para adaptador elétrico CC do veículo)</p> <p>16 ECO</p> <p>Aumentar/reduzir o nível de volume de eco do microfone</p> <p>17 AJUSTAR VOLUME DO MIC</p> <p>Aumentar/reduzir o nível de volume do microfone</p> <p>18 AJUSTAR VOLUME DE GUITARRA</p> <p>Aumentar/reduzir o nível de volume da guitarra</p> <p>19 RANHURA USB</p> <p>Ranhura USB</p> <p>20 ENTRADA AUX</p> <p>Tomada de entrada AUX</p> <p>21 SAÍDA AUX</p> <p>Tomada de saída AUX</p> <p>22 MIC</p> <p>Tomada MIC</p> <p>23 TWS</p> <p>Prima para aceder ao modo de emparelhar TWS</p> <p>24 GUITARRA</p> <p>Tomada para guitarra</p> <p>25 TOMADA DE ENTRADA CA</p> <p>Tomada do cabo elétrico CA</p> |
|--|--|

2

Ligações

- Antes de ligar o cabo elétrico, certifique-se de que concluiu todas as outras ligações.

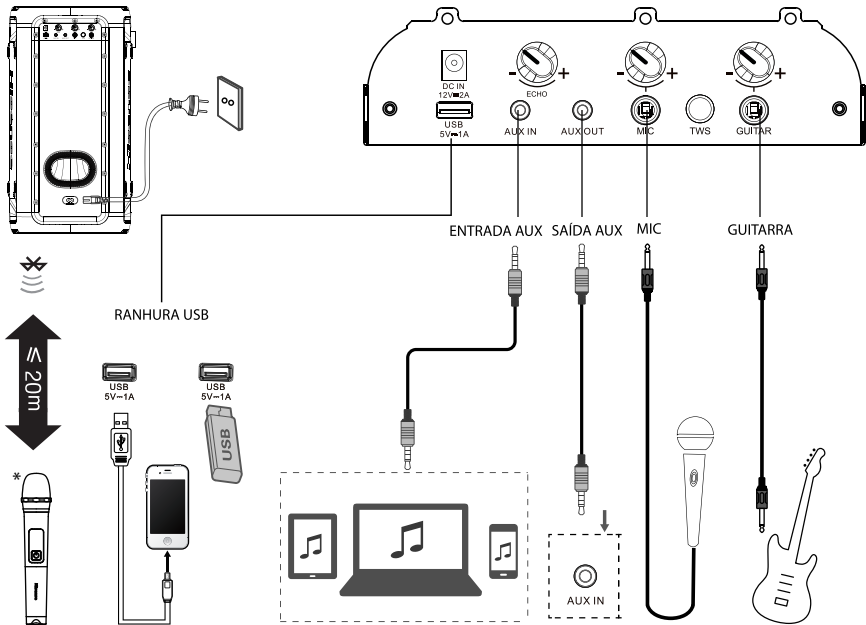

(*Apenas para Party Rocker One Plus)

3

Funcionamento básico

Espera/LIGAR

- Prima o botão no aparelho para LIGAR o aparelho principal e mantenha premido durante 2 segundos para DESLIGAR.
- Desligue a ficha elétrica da tomada se quiser desligar o aparelho por completo.
- Quando não há sinal de entrada do aparelho durante mais de 15 minutos, passa automaticamente para o modo Standby.

Efeito DJ

- Prima o botão DJ para selecionar diferentes efeitos de DJ.
- Prima a tecla DJ uma vez para reproduzir o DJ atual. Quando prime continuamente DJ durante 1 segundo, alterna para selecionar diferentes efeitos de som DJ. Prima a tecla DJ durante 1 segundo para começar a reproduzir os efeitos de som DJ atuais depois de estar sem operação;
- Tipos de efeito de som DJ: DJ1 som de aplausos, DJ2 som de tambor, DJ3 som de alarme, DJ4 som de buzina, DJ5 som de reprodução de disco.

Selecionar modos

- Prima o botão no aparelho para selecionar a função de reprodução modo BT → USB → ENTRADA AUX → Modo FM.

Ajustar o volume

- Prima **VOL+/VOL-** no aparelho ou no para ajustar o volume.

Predefinir Equalizador

- Durante a reprodução, prima repetidamente o botão EQ para selecionar: ROCK-JAZZ-SAMBA-POP-BALANCE.

Definições de baixos

- Prima o botão BASS para selecionar BAIXO LIGADO / BAIXO DESLIGADO.

Ajustar a luz LED

- Prima o botão repetidamente para selecionar o efeito LED: LED DESLIGADO, LED1, LED2, LED3, LED4, LED5.
- Mantenha premido para LIGAR/DESLIGAR a luz estroboscópica.

4

Funcionamento de Bluetooth



* Selecione "Hisense Party Rocker One" ou "Hisense Party Rocker One Plus" na lista de emparelhar.

5

Ligação TWS

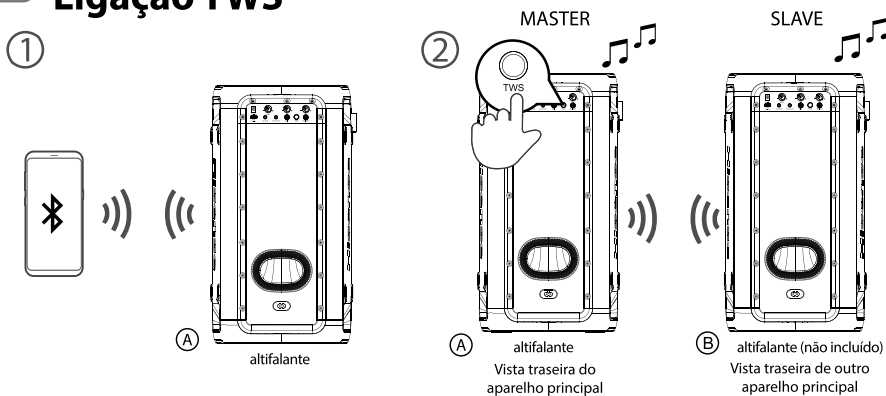

**6**

Funcionamento do rádio FM

Prima repetidamente o botão  para selecionar a entrada SINTONIZADORA. O visor mostra "TUNER".

SINTONIZAR uma Estação

Sintonização automática





- 1 Mantenha premido o botão  para iniciar a sintonização automática. Prima novamente o botão  para parar a sintonização automática.
- 2 As estações de rádio pesquisadas serão memorizadas como estações predefinidas.

Nota: A pesquisa pode não parar numa estação com um sinal muito fraco.



Sintonizar manual

Mantenha premido o botão  para iniciar a pesquisa para a frente ou para trás. O ecrã vai exibir a frequência que é pesquisada. Uma vez encontrada uma estação, a pesquisa para automaticamente para alterar a frequência até encontrar a estação pretendida.

Pesquisar manualmente uma estação de rádio

- 1 Prima por instantes os botões  ou  até a frequência de receção ideal ser alcançada.
- 2 Sempre que premir os botões  ou , a frequência reduz/aumenta 0,05 MHz.

Voltar a chamar uma estação predefinida

- 1 Prima o botão  para alternar entre a estação predefinida e a frequência.
- 2 Prima o botão  para selecionar a sua estação predefinida pretendida.

Kurzanleitung

PARTY-LAUTSPRECHER

Modell: Party Rocker One

Modell: Party Rocker One Plus



Lieferumfang



Lautsprecher

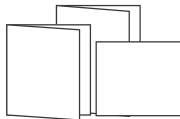

Benutzerhandbuch
Kurzanleitung
Garantiekarte



AA-Batterie (1,5 V) × 4
(Nur für Party Rocker One Plus)



* Netzkabel



Drahtloses Mikrofon × 2
(Nur für Party Rocker One Plus)

* Netzkabel und Stecker variieren je nach Region.

1

Bedienelemente und Funktionen

Lautsprecher

Draufsicht

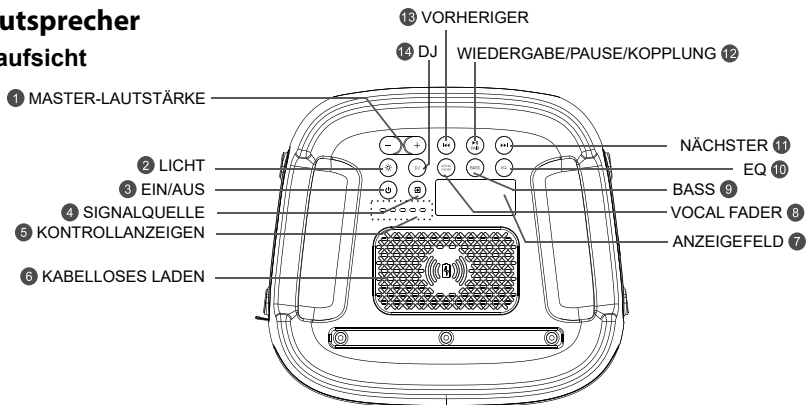

1

Bedienelemente und Funktionen

Lautsprecher Rückansicht

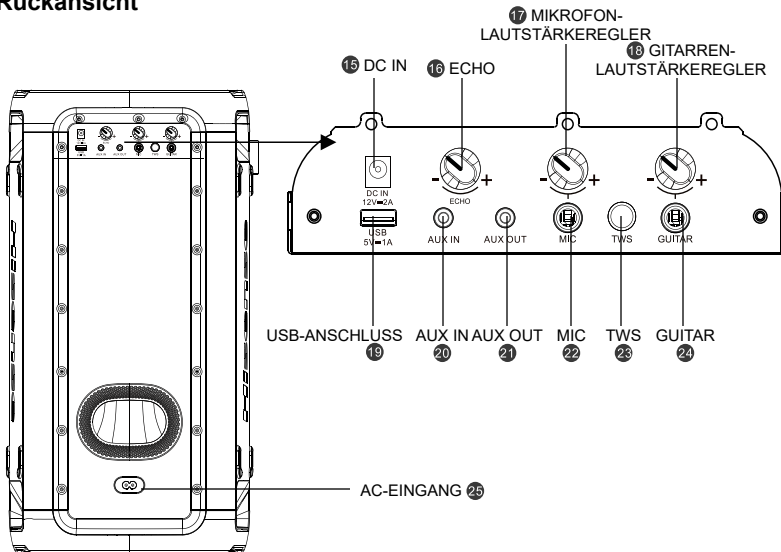

1 MASTER-LAUTSTÄRKE

Lautstärke erhöhen/verringern

2 LICHT

Hier wählen Sie die verschiedenen Leuchtmodi der LED-Anzeige

3 EIN/AUS

Gerät ein- und ausschalten

4 SIGNALQUELLE

Hier wählen Sie die Eingangsquelle

5 KONTROLLANZEIGEN

Akkuladeanzeige

6 KABELLOSES LADEN

Kabelloser Ladebereich

7 ANZEIGEFELD

Anzeigefeld

8 VOCAL FADER

Überblendung ein- und ausschalten

9 BASS

BASS-Modus aktivieren/deaktivieren

10 EQ

Manueller Equalizer-Modus

11 NÄCHSTER

Nächsten Titel wählen

12 WIEDERGABE/PAUSE/KOPPLUNG

Wiedergabe/Pause/Kopplung

13 VORHERIGER

Vorherigen Titel wählen

14 DJ

DJ-Effekt

15 DC IN

DC-Eingang (nur für Fahrzeugadapter verfügbar)

16 ECHO

Mikrofonecho erhöhen/verringern

17 MIKROFON-LAUTSTÄRKEREGLER

Mikrofonlautstärke erhöhen/verringern

18 GITARREN-LAUTSTÄRKEREGLER

Gitarrenlautstärke erhöhen/verringern

19 USB-ANSCHLUSS

USB-Anschluss

20 AUX IN

AUX-Eingang

21 AUX OUT

AUX-Ausgang

22 MIC

Mikrofonanschluss

23 TWS

TWS-Kopplungsmodus mit Tastendruck aufzurufen

24 GUITAR

Gitarrenanschluss

25 AC-EINGANG

Netzanschluss

2

Anschlüsse

- Bevor Sie das Netzkabel anschließen, vergewissern Sie sich, dass Sie alle anderen Anschlüsse vorgenommen haben.

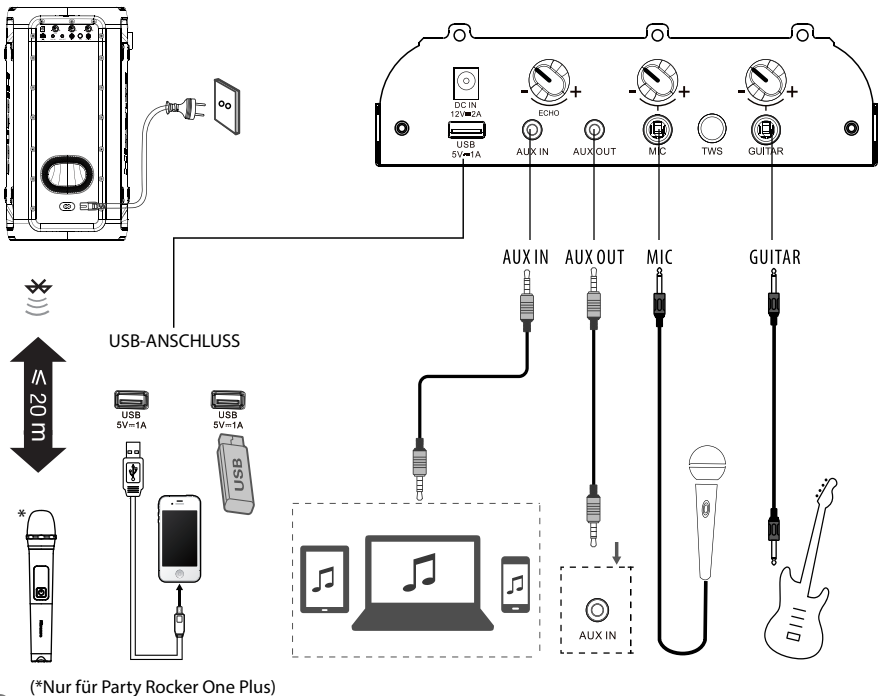

3

Allgemeine Bedienungshinweise

Standby/EIN

- Drücken Sie am Gerät, um es einzuschalten. Zum Ausschalten halten Sie die Taste für 2 Sekunden gedrückt.
- Ziehen Sie den Netzstecker, wenn Sie das Gerät ganz ausschalten wollen.
- Wenn länger als 15 Minuten kein Eingangssignal vom Gerät kommt, schaltet es automatisch in den Standby-Modus.

DJ-Effekt

- Drücken Sie die DJ-Taste, um einen anderen DJ-Effekt auszuwählen.
- Drücken Sie die DJ-Taste einmal, um den aktuellen DJ abzuspielen. Wenn Sie die DJ-Taste für 1 Sekunde gedrückt halten, können Sie verschiedene DJ-Soundeffekte durchlaufen. Halten Sie die DJ-Taste für 1 Sekunde gedrückt, um die Wiedergabe des aktuellen DJ-Soundeffekts zu starten, nachdem keine Bedienung erfolgt ist.
- DJ-Soundeffekte: DJ1 Jubel, DJ2 Trommelwirbel, DJ3 Alarm, DJ4 Hupe, DJ5 Discwiedergabe.

Modus wählen

- Drücken Sie am Gerät, um die Wiedergabefunktionen BT → USB → AUX IN → UKW zu durchlaufen.

Lautstärke einstellen

- Drücken Sie **VOL+ / VOL-** am Gerät, um die Lautstärke einzustellen.

Equalizer

- Drücken Sie während der Wiedergabe wiederholt , um die Voreinstellungen ROCK – JAZZ – SAMBA – POP – BALANCE zu durchlaufen.

Bässe

- Drücken Sie die BASS-Taste, um BASS AN oder BASS AUS auszuwählen.

LED-Licht einstellen

- Drücken Sie wiederholt , um die LED-Effekte: LED AUS, LED1, LED2, LED3, LED4, LED5 zu durchlaufen.
- Halten Sie gedrückt, um das Stroboskoplicht ein- und auszuschalten.

4 Bluetooth-Betrieb



* Wählen Sie „Hisense Party Rocker One“ oder „Hisense Party Rocker One Plus“ in der Kopplungsliste.

5 TWS-Verbindung

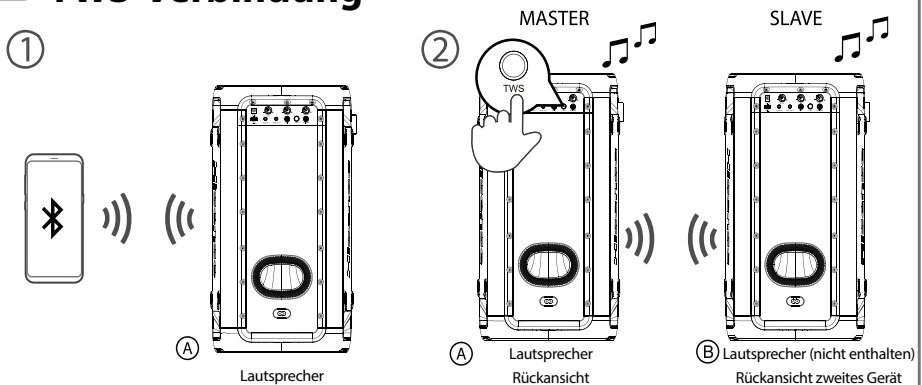



6 UKW-Radio



Drücken Sie wiederholt , um TUNER auszuwählen. Im Display wird „TUNER“ angezeigt.

Sender einstellen





Automatische Sendersuche

- 1 Halten Sie  gedrückt, um die automatische Sendersuche zu starten. Drücken Sie , um die automatische Suche zu beenden.
- 2 Die gesuchten Sender werden als gespeichert.
Hinweis: Es kann sein, dass der Suchlauf bei einem Sender mit einem sehr schwachen Signal nicht anhält.



Manuelle Suche

Halten Sie  oder  gedrückt, um den Suchlauf vorwärts oder rückwärts zu starten. Im Display wird die Frequenz angezeigt. Sobald ein Sender gefunden wurde, wird der Suchlauf automatisch angehalten, um die Frequenz zu wechseln, bis Sie den gewünschten Sender gefunden haben.

Manuelle Sendersuche

- 1 Drücken Sie kurz  oder , bis die Empfangsfrequenz erreicht ist.
- 2 Jedes Mal, wenn  oder  gedrückt werden, verringert/erhöht sich die Frequenz um 0,05 MHz.

Senderspeicher aufrufen

- 1 Drücken Sie , um zwischen Senderspeicher und Frequenz umzuschalten.
- 2 Drücken Sie  / , um den gewünschten Senderspeicher auszuwählen.

Hisense

PL

Skrócona instrukcja obsługi

GŁOŚNIK IMPREZOWY

Model: Party Rocker One

Model: Party Rocker One Plus



Zawartość opakowania



Jednostka główna

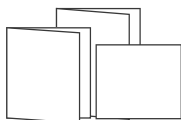

Instrukcja obsługi
Skrócona instrukcja obsługi
Karta gwarancyjna



Bateria AA (1,5 V) × 4
(Tylko dla Party Rocker One Plus)



* Kabel zasilający AC



Bezprzewodowy mikrofon × 2
(Tylko dla Party Rocker One Plus)

* Liczba kabli zasilających i wtyczki zależy od regionu.

1

Identyfikacja części

Jednostka główna

Widok z góry

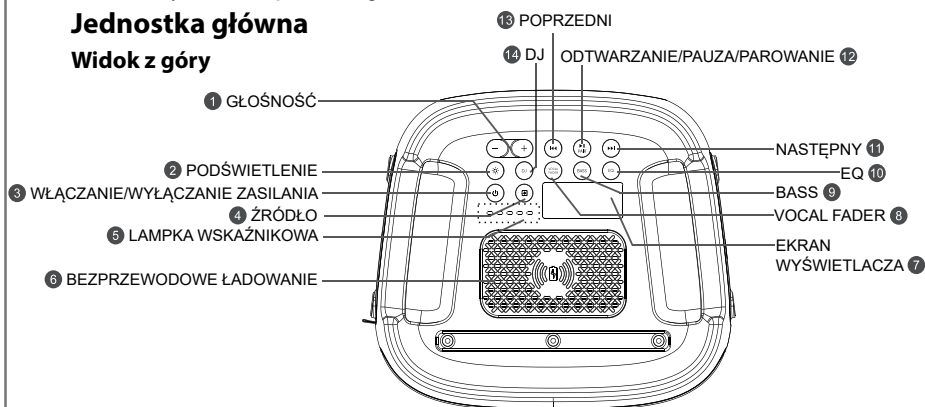

1

Identyfikacja części

Jednostka główna

Widok z tyłu

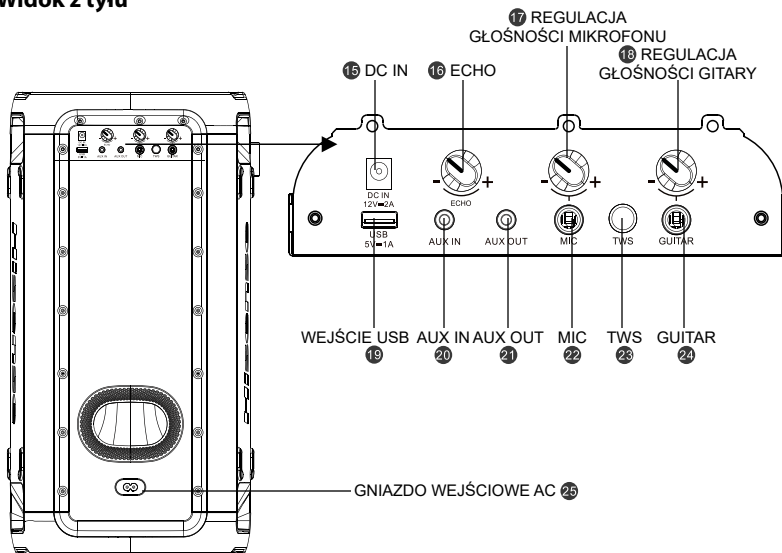

1 GŁOŚNOŚĆ

Zwiększ/zmniejsz poziom głośności

2 PODŚWIETLENIE

Wybierz inny tryb podświetlenia wskaźnika LED

3 WŁĄCZANIE/WYŁĄCZANIE ZASILANIA

Włączanie/wyłączanie zasilania

4 ŹRÓDŁO

Wybierz, aby skorzystać z funkcji odtwarzania

5 LAMPKA WSKAŹNIKOWA

Lampka wskaźnikowa ładowania akumulatora

6 BEZPRZEWODOWE ŁADOWANIE

Bezprzewodowe ładowanie

7 EKRAŃ WYŚWIETLACZA

Ekran wyświetlacza

8 VOCAL FADER

Przełączanie między włączonym i wyłączonym wyciszeniem wokalu

9 BASS

Włącznik/wyłącznik trybu niskich tonów

10 EQ

Ręczny tryb korektora

11 NASTĘPNY

Naciśnij, aby przejść do kolejnego utworu

12 ODTWARZANIE/PAUZA/PAROWANIE

Odtwórz/Wstrzymaj/Sparuj

13 POPRZEDNI

Naciśnij, aby przejść do poprzedniego utworu

14 DJ

Efekt DJ-a

15 DC IN

Gniazdo wejściowe DC (dostępne tylko dla samochodowego zasilacza DC)

16 ECHO

Zwiększ/zmniejsz poziom głośności echa mikrofonu

17 REGULACJA GŁOŚNOŚCI MIKROFONU

Zwiększ/zmniejsz poziom głośności mikrofonu

18 REGULACJA GŁOŚNOŚCI GITARY

Zwiększ/zmniejsz poziom głośności gitary

19 WEJŚCIE USB

Wejście USB

20 AUX IN

Gniazdo wejściowe AUX

21 AUX OUT

Gniazdo wyjściowe AUX

22 MIC

Gniazdo mikrofonu

23 TWS

Naciśnij, aby przejść do trybu parowania TWS

24 GUITAR

Gniazdo gitarowe

25 GNIAZDO WEJŚCIOWE AC

Gniazdo zasilania prądem zmiennym

2

Połączenia

- Zanim podłączysz kabel zasilający AC, upewnij się, że podłączone zostały wszystkie potrzebne pozostałe kable.

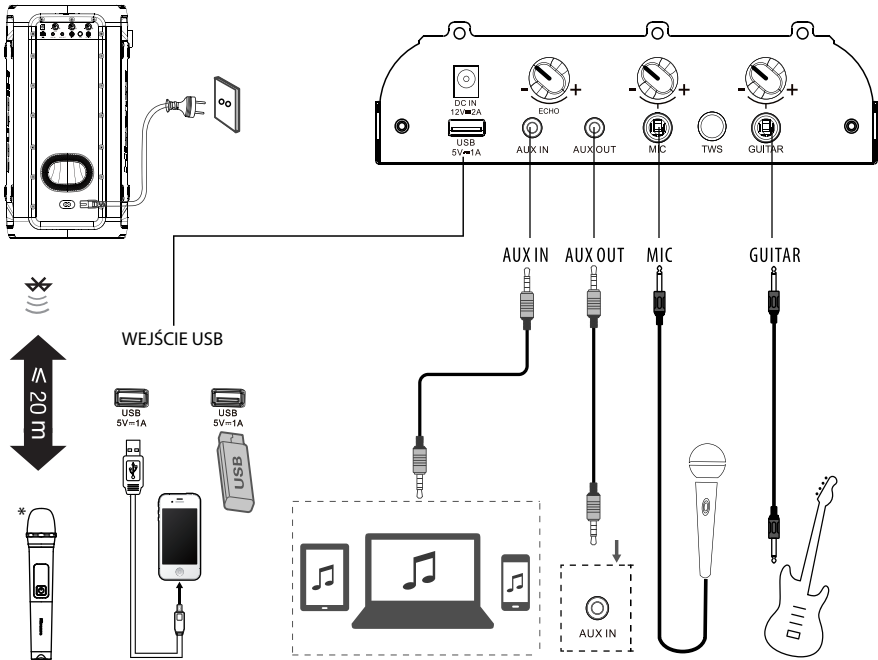

* (Tylko dla Party Rocker One Plus)

3

Podstawowe funkcje

Tryb czuwania/WŁ.

- Naciśnij przycisk  na urządzeniu, aby WŁĄCZYĆ urządzenie główne. Naciśnij i przytrzymaj przez 2 sekundy by WYŁĄCZYĆ urządzenie.
- Wyjmij wtyczkę zasilania z gniazdka elektrycznego, aby całkowicie wyłączyć jednostkę.
- Przy braku sygnału wejściowego przez ponad 15 minut, urządzenie automatycznie przełączy się w tryb czuwania.

Effekt DJ-a

- Naciśnij przycisk DJ, aby wybrać inny efekt DJ-a.
- Naciśnij klawisz DJ raz, aby odtworzyć bieżącego DJ-a. Gdy naciskasz przycisk DJ w sposób ciągły przez nie więcej niż sekundę, możesz cyklicznie wybierać różne efekty dźwiękowe DJ-a. Naciśnij klawisz DJ przez 1 sekundę, aby rozpocząć odtwarzanie bieżących efektów dźwiękowych DJ-a po braku działania.
- Rodzaje efektów dźwiękowych DJ-a: dźwięk aplauzu DJ1, dźwięk perkusji DJ2, dźwięk alarmu DJ3, dźwięk klaksonu DJ4, dźwięk odtwarzania płyty DJ5.

Wybór trybów

- Naciśnij przycisk  na urządzeniu, aby wybrać funkcję odtwarzania BT → USB → AUX IN → tryb FM.

Dostosowywanie głośności

- Naciśnij przycisk **VOL+**/**VOL-** na urządzeniu, aby wyregulować głośność.



Programowanie korektora

- Podczas odtwarzania naciśnij kilkakrotnie przycisk EQ, aby wybrać: ROCK-JAZZ-SAMBA-POP-BALANCE.

Ustawienia basów

- Naciśnij przycisk BASS, aby włączyć (BASS ON) lub wyłączyć (BASS OFF) basy.

Dostosuj światło LED

- Naciśnij kilkakrotnie przycisk , aby wybrać efekt LED: LED WYŁ., LED1, LED2, LED3, LED4, LED5.
- Naciśnij i przytrzymaj , aby WŁĄCZYĆ/WYŁĄCZYĆ światło stroboskopowe.

4 Obsługa funkcji Bluetooth



* Wybierz „Hisense Party Rocker One” lub „Hisense Party Rocker One Plus” z listy parowania.

5 Połączenie TWS

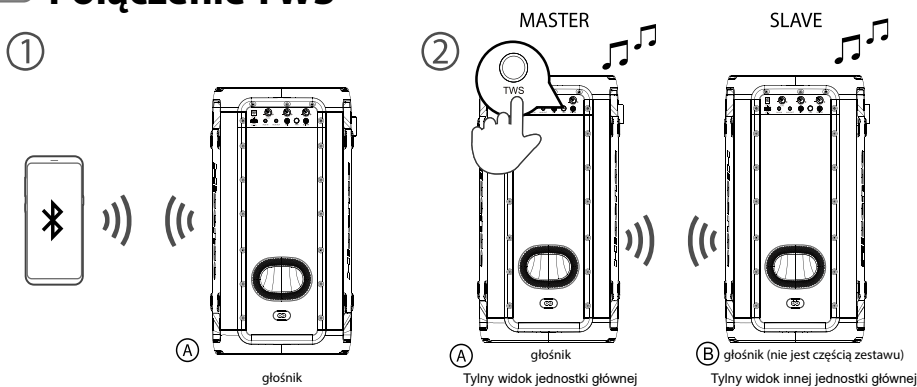

6 Obsługa radia FM

Naciśnij kilkakrotnie przycisk aby wybrać źródło: Wyświetlacz pokaże napis „TUNER”.

Wyszukiwanie stacji

Automatyczne wyszukiwanie

- 1 Naciśnij i przytrzymaj aby rozpocząć automatyczne wyszukiwanie stacji. Naciśnij ponownie przycisk aby zatrzymać automatyczne wyszukiwanie stacji.
- 2 Wyszukane stacje radiowe zostaną zapisane jako zaprogramowane stacje.
Uwaga: Wyszukiwanie może nie zatrzymać się na stacji o bardzo słabym sygnale.

Ręczne wyszukiwanie stacji

Aby rozpocząć wyszukiwanie do przodu lub do tyłu, naciśnij i przytrzymaj przycisk lub Wyświetlacz pokaże wyszukiwaną częstotliwość. Po znalezieniu stacji przeszukiwanie zatrzyma się automatycznie, abyś zmienił częstotliwość na żądaną stację.

Ręczne wyszukiwanie stacji radiowej

- 1 Aż do momentu uzyskania optymalnej częstotliwości odbioru, krótko naciskaj przyciski lub .
- 2 Częstotliwość spada/wzrasta o 0,05 MHz za każdym razem gdy naciskasz przyciski lub .

Wybór zaprogramowanej stacji

- 1 Naciśnij przycisk , aby przełączyć się między zaprogramowaną stacją a częstotliwością.
- 2 Aby wybrać żądaną zaprogramowaną stację, naciśnij lub .



FR

LIVRET



Séparez les éléments avant de trier