



USER MANUAL

Before using the TV, please read this manual thoroughly and retain it for future reference.

ENGLISH

FRANÇAIS

ESPAÑOL

Hisense

USER MANUAL

Before using the TV, please read this manual thoroughly and retain it for future reference.

ENGLISH

Copyright Statement

© 2023 Hisense Company Ltd. All Rights Reserved.

All material in this User Manual is the property of Hisense Company Ltd. and its subsidiaries, and is protected under US, CANADA, MEXICO and International copyright and/or other intellectual property laws. Reproduction or transmission of the materials, in whole or in part, in any manner, electronic, print, or otherwise, without the prior written consent of Hisense Company Ltd. is a violation of Hisense Company Ltd. rights under the aforementioned laws.

No part of this publication may be stored, reproduced, transmitted or distributed, in whole or in part, in any manner, electronic or otherwise, whether or not for a charge or other or no consideration, without the prior written permission of Hisense Company Ltd.

Requests for permission to store, reproduce, transmit or distribute materials may be made to one of the following addresses:

USA: Hisense USA Corporation
105 Satellite BLVD Suite I,
Suwanee, GA 30024

CANADA: Hisense Canada Co., Ltd
2283 Argentia Road, Unit 16
Mississauga, ON, Canada
L5N 5Z2

MEXICO
IMPORTER:
Hisense Mexico S. de R.L. de C.V.
Blvd. Miguel de Cervantes Saavedra No 301
Torre Norte Piso 2, Col. Ampliación Granada
Miguel Hidalgo, Ciudad de México, C.P. 11520
RFC: HME1105121Y3
TEL: (52) (55) 5531-3515

Hisense, and any and all other Hisense product names, logo's, slogans or marks are registered trademarks of Hisense Company Ltd. and its subsidiaries. All other trademarks are the property of their respective holders.

©2023. All rights reserved. Hisense and the Hisense logo are registered trademarks of Hisense. Other brand and product names are registered trademarks of their respective owners.

Disclaimer Page

**Notwithstanding anything to the contrary, including in any or all descriptions, representations, statements or other communications related to this Hisense device (hereinafter "Device") made in any form whatsoever and at any time, some or all of the pre-installed, or subsequently installed Application Services may not be available or capable of functioning as intended by the provider of the Application Services in any or all usage areas for reasons outside of Hisense's control, including but not limited to, Internet access, local service limitations, etc. Any purchase or use of the Device, including any Application Services, is purely at the user's risk. Application Services are provided on an as-available basis without warranties of any kind, either expressed or implied, that the Application Service will be uninterrupted or error-free, including but not limited to vagaries of weather, disruption of Service, acts of God, warranties of title, local or regional limitations, no infringement, NOR IMPLIED WARRANTIES OF MERCHANTABILITY OR FITNESS FOR A PARTICULAR PURPOSE. No advice or information given by Hisense, providers, affiliates, or contractors or their respective employees shall create such a warranty. Hisense specifically disclaims responsibility for any or all Application Services from functioning at any time, and by purchasing the Device, you accept such disclaimer without any claim on Hisense. You are solely responsible for providing an active and working connection to the Internet, along with any and all hardware and/or software necessary to use the Hisense Device as intended.

Disclaimer:

Images throughout this document are for illustrative purposes only and may differ from the actual product.

Contents

First-Time Use

Using the E-Manual.....	3
Home Screen.....	3
Connecting to the Internet.....	3
Prepare Live TV.....	5
Using External Devices.....	5
Recommended Topics.....	6

Enjoy Live TV

Channel Scan.....	7
Live Menu.....	7
Channel Edit.....	8
Learn about Live TV Support Settings.....	11

Benefits of Smart TV

Using a Google Account.....	13
Using Voice Control.....	13
Content Sharing.....	16
Using Apps.....	16
Apps Settings and Permissions.....	17
Enhanced Viewing.....	18

Connecting to External Devices

Remote & Accessories.....	19
Connecting Bluetooth Devices.....	20
Sharing your Smart Phone/Computer Screen on the TV.....	21
Using AirPlay and HomeKit.....	22
Connecting USB Devices.....	23
Connecting Headphones.....	23
Connecting Audio Visual (AV) Devices.....	24
Connecting Speakers or Other Audio Receivers.....	25
Connecting a Digital Audio System with ARC.....	25
Connecting a PC.....	26

Settings Overview

Picture.....	27
Screen.....	31
Sound.....	32
Audio Output.....	34
Network & Internet.....	36
General.....	36

Contents

Support.....	39
Using Parental Control.....	40
Reset to Factory Default.....	41

Entertainment

Game.....	42
SoundBar Settings.....	43
Sports.....	44
Media.....	44

Accessibility Features

Accessibility Menu Setup.....	49
-------------------------------	----

Troubleshooting

FAQ.....	50
Picture Issues.....	56
Sound Issues.....	57
Network Issues.....	57
Channel and Broadcast Issues.....	58
External Device Connection Issues.....	58
HDMI & CEC Issues.....	59
Application Issues.....	59
Media Files.....	59
Voice Service Issues.....	60
Other Issues.....	60

Using the E-Manual

View the embedded E-Manual that contains information about your TV's key features.

Disclaimer:

Instructions and images through this manual are only for reference and may differ from the actual product.

Launch the E-Manual

Press  button on your remote control to select **Settings > System > Advanced System > E-Manual**.

Scan the QR Code with your Smart Phone to open the E-Manual on your device.

Note:

- The black background icon stands for the button on the remote control.
- The grey background icon stands for the icons on the TV screen for selecting.

Use the Buttons in the E-Manual

Search

You can use  icon on the top of the E-Manual to search for the product feature information, and the E-Manual will provide all the titles and content that contains the search information.

Setting

You can use  icon on the top of the E-Manual home screen to adjust the text size.

Home Screen

All TV functions can be accessed from the Home screen.

Display the Home Screen

Press  button on your remote control to enter the Home screen.

To exit the Home screen, use your remote control or use the navigation buttons on the screen to move the cursor to other icons, press  button to enter and select your desired service.

Connecting to the Internet

To get access to the Internet using a wired connection or connecting to an available wireless network.

Connect to a Wired (Ethernet) Network

To get access to the Internet using a wired connection, it is recommended to use a modem or router that supports Dynamic Host Configuration Protocol (DHCP). Modems and routers that support DHCP automatically provide the IP address, subnet mask, gateway, and DNS, so you do not have to enter them manually. Most home networks already have DHCP.

See the illustration below.

First-Time Use

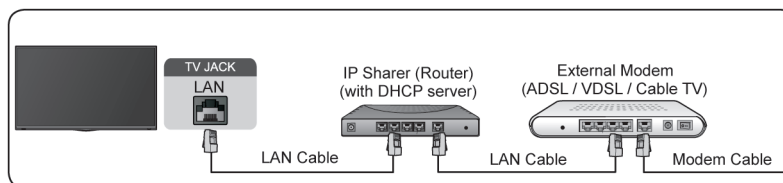

After connecting to a wired (Ethernet) network:

Press button on your remote control to select **Settings > Network & Internet**.

Go to ETHERNET section, and set the TV network by pressing button to enter the submenu.

- **Connection Type**

Show whether the Ethernet is connected.

- **Proxy settings**

You can set the proxy server.

- **IP settings**

Configure the IP setting for your network connection.

Related information

[Network & Internet](#) on page 36

[Network Issues](#) on page 57

[My TV cannot connect to the network.](#) on page 52

Connect to a Wireless Network

To connect to an available wireless network, make sure that you turn on your wireless router and have the wireless router's SSID and password before attempting to connect.

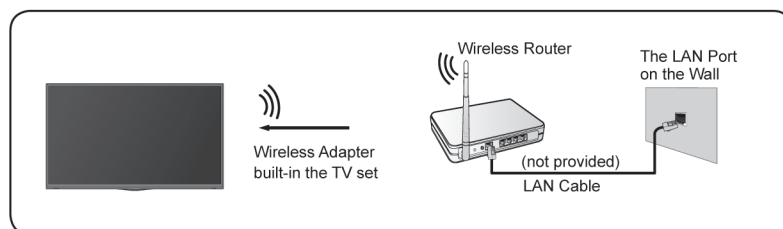

To get access to the Internet using a wireless connection:

Press button on your remote control to select **Settings > Network & Internet > Wi-Fi**.

To get access to the Internet in a wireless way:

1. Turn on your **Wi-Fi**.
2. The list of networks will display automatically.
3. Select a wireless network from the list, and input the password.
4. If the network connection does not appear in the list, select **See all** to display all the list, or select **Add new network** to input a wireless network name, select the type of security mode, and enter password.

First-Time Use

☰ Related information

[Network & Internet](#) on page 36

[Network Issues](#) on page 57

[My TV cannot connect to the network.](#) on page 52

Internet Related Features

• Content Sharing

To view media content, like videos, music or photos saved in your Android/iOS/PC device on your TV screen. For more information, please refer to [Benefits of Smart TV > Content Sharing](#) in this manual.

• Sharing your Smart Phone/Computer Screen on the TV

To mirror your mobile device or computer screen to the TV. For more information, please refer to [Connecting to External Devices > Sharing your Smart Phone/Computer Screen on the TV](#) in this manual.

Prepare Live TV

Connect antenna/cable to the TV

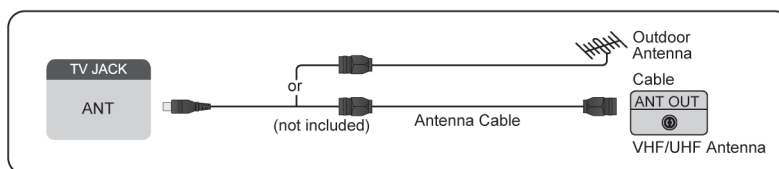

Note:

- TV jacks may vary and antenna/cable function may not be applicable in some models/countries/regions.
- You may also connect devices that can receive broadcast signals such as a Set Top Box.

Start auto scan or manual scan

1. Press **INPUT** > TV
2. Press **⚙️** button on your remote control to select **Settings > Channels & Inputs > Channels > Auto Channel Scan/Manual Scan**.

☰ Related information

[Channel Scan](#) on page 7

Using External Devices

Switch between external devices connected to the TV

1. Press **INPUT** button on your remote control.
2. Select your desired input source.

Edit the name of input sources

1. Press **INPUT** button on your remote control.

First-Time Use

2. Press  button to rename input.

Note:

- Maximum name length is 36 characters.

Recommended Topics

Install an App

Install apps from App Store for your entertainment preferences. For more information, please refer to [Benefits of Smart TV > Using Apps > Install an App](#) in this manual.

Picture

Adjust picture mode, picture size and other advanced picture settings. For more information, please refer to [Settings Overview > Picture](#) in this manual.

Screen

Change the picture size and use the overscan function. For more information, please refer to [Settings Overview > Screen](#) in this manual.

Sound

Adjust sound mode and other advanced sound settings. For more information, please refer to [Settings Overview > Sound](#) in this manual.

Audio Output

Select speakers and adjust the audio output settings. For more information, please refer to [Settings Overview > Audio Output](#) in this manual.

Keep the TV updated

Set your TV to receive the latest firmware. For more information, please refer to [Settings Overview > Support > System Update](#) in this manual.

Enjoy Live TV

Channel Scan

You can scan for channels automatically or manually.

Note:

Antenna/cable function may not be applicable in some models/countries/regions.

Auto Channel Scan

Automatically scan for channels to view programs from your TV source.

 > TV

If no TV channels were saved before, you will be prompted to do a channel search.

In Live TV,  > **Channels** > **Auto Channel Scan**

Before you select Auto Channel Scan, you can press  > **Channels** > **Tuner Mode** to select **Antenna** or **Cable**.

Manual Scan

In Live TV,  > **Channels** > **Manual Scan**

Type in a channel to add it manually to your TV.

Live Menu

You can obtain quick access to the channel list, favorite channel list or use relevant features with ease when watching TV programs.

Display Channel List

In Live TV, press  button on the remote control to display the Channel List menu.

Learn about channel list sub-menu.

In Live TV,  > 



Enjoy Live TV

TV List

Display Live TV channel categories, such as **Cable** and **Antenna**.

Fav

Display favorite lists.

History

Display the channels that have been watched for a period of time.

Edit

Edit the channel list.

Note:

- The sub-menu options may vary depending on models/countries/regions.

☰ Related information

[Edit Channel List](#) on page 8

Display Favorite Channel List

In Live TV, press **OK** > **▶** > **▼** to select **FAV**, and press **OK** button to display the favorite list.

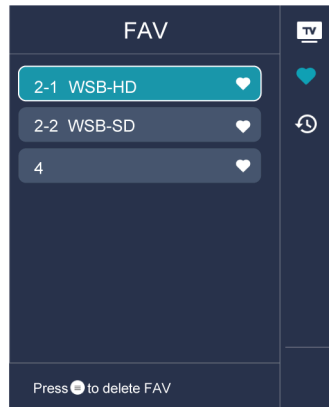

Note:

- These steps should be operated under TV inputs.

☰ Related information

[Edit Favorite Channel List](#) on page 10

Channel Edit

Manually edit the channel list or favorite channel list to your preference.

Edit Channel List

Before you can edit the channel list, Channel Scan must be completed first.

Enjoy Live TV

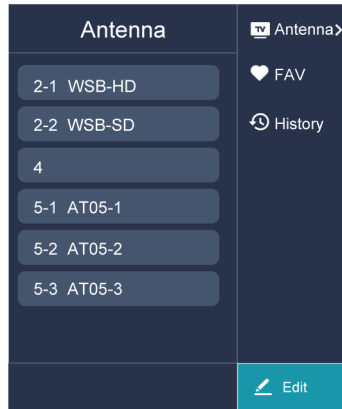

Manage the Channels

In Live TV, press **OK** > **➤** to select a Live TV channel category such as Antenna or Cable, then use D-pad to select **Edit**.

- Delete:
 1. Select the channel you want to delete, or press **OK** to select more channels.
 2. Press **➤** button to delete.
- Restore: Press **123** button to display the colour menu and select RED to enter the list of deleted channels. Press **◀** button to restore the deleted channel.

Delete the channel in focus or press [OK] to select more channels

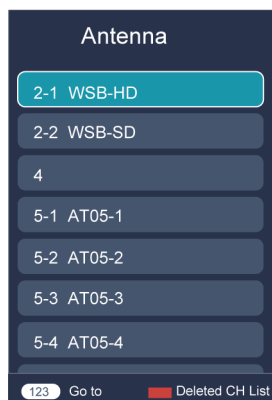

Enjoy Live TV

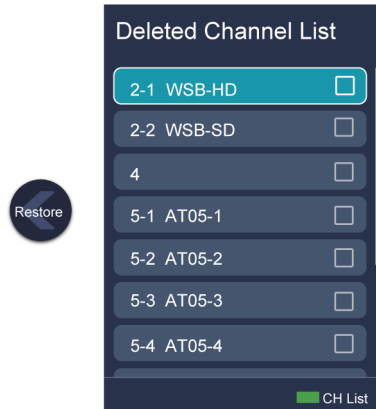

Edit Favorite Channel List

Before you can edit the favorite list, Channel Scan must be completed first.

Add a channel to a favorite list

You can add channels from various reception types to the favorite list.

1. In Live TV, press **OK** button to display the channel list.
2. Press **Menu** button, select the channel(s) you want to add to the favorite list by pressing **OK** button.
3. Press **Left Arrow** button to select **Add to Favorite**.
4. Press **OK** button to confirm.
5. Then a heart-shape icon will appear next to the added channel.

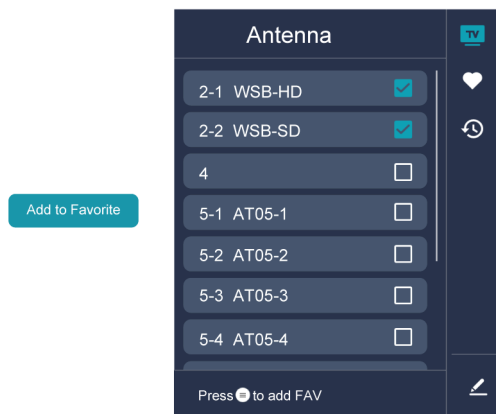

Move or remove channels in a favorite list

If you want to remove favorite channels:

1. In Live TV, press **OK** > **Right Arrow** > **Down Arrow** to select **FAV**, and press **OK** button to display the favorite list.
2. Press **Menu**, select the channel(s) you want to delete to the favorite list by pressing **OK** button.
3. Press **Left Arrow** button to select **Delete Fav. Channel**.

Enjoy Live TV

4. Press **OK** button to confirm.
5. Then the channel you select will disappear on the FAV list.

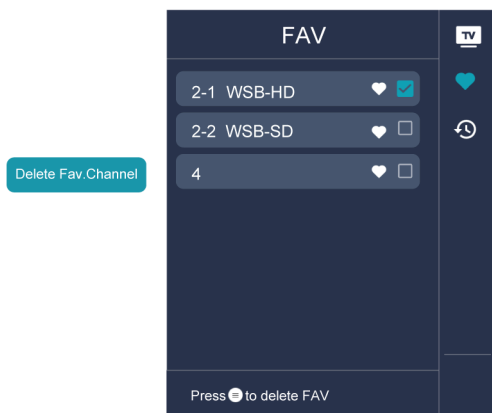

Note:

- These steps should be operated under TV inputs.
- Before you edit the favorite lists, complete channel scan first.

Related information

[Channel Scan](#) on page 7

Learn about Live TV Support Settings

You can set audio language or default audio output language, etc.

Audio Language (MTS)

You can choose the audio language in DTV mode and you can set MTS for **Mono**, **Stereo** or **SAP** in ATV mode.

Press **⚙️** button on your remote control to select **Settings > Channels & Inputs > Channels > Audio Language (MTS)**

Primary Audio/Secondary Audio

- **Primary Audio**
Set the default audio output language for the type of digital broadcast content that you are viewing.
- **Secondary Audio**
Set the secondary audio output language for digital broadcast content.

Note:

- If your selected Primary Audio and Secondary Audio are included in the MTS list, the MTS list defaults to Primary Audio and Secondary Audio settings after you switch channel or turn on/off the TV.

Video Description

Enables broadcasted descriptive audio for visually impaired.

Enjoy Live TV

Press  button on your remote control to select **Settings > Channels & Inputs > Channels > Video Description**.

 **Related information**

[Accessibility Menu Setup](#) on page 49

Benefits of Smart TV

Using a Google Account

Sign in with Google to get apps, Google Assistant, and personalized recommendations.

Signing into an account

When you turn on the TV for the first time, you can select **Set up Google TV** to sign into a Google Account by the setup guide, if you select **Set up basic TV**, you can also set it later by pressing  to select **Set up Google TV**.

- Set up with the Google Home app
- Set up on TV instead

Before signing into your Google account, make sure your TV is connected to the network. For more about network settings, please refer to [Connect to the Internet > Connect to a Wired \(Ethernet\) Network](#) or [Connect to a Wireless Network](#) in this manual, after the network is connected, enter your E-mail/phone and password, select **Sign In**.

Adding a kid account



You can create a personalized space for your kid with access to content they love and tools to help keep you in control.

1. After the network is connected,  > **Settings > Accounts & sign-in > Add a kid**
2. Set up Google TV for a kid in your family, you can do the same for more kids later.

Adding another account

You can use other accounts within Google apps like YouTube, but you won't see recommendations for those accounts on the Google TV home screen.

Before creating a new account, make sure your TV is connected to the network. For more about network settings, please refer to [Connect to the Internet > Connect to a Wired \(Ethernet\) Network](#) or [Connect to a Wireless Network](#) in this manual.

1. After the network is connected,  > **Settings > Accounts & Sign-in > Add another account**
2. Enter E-mail/phone and password.
3. Press .

Using Voice Control

Set up voice assistant to control your TV just by your voice.

Google Voice Setup

Voice Control may not be applicable in some models/countries/regions.

Google Assistant

You can ask for information, search for your favorite movies, control your TV and more, just by asking Google Assistant.

Before setting up Google Assistant, connect your TV to the network and sign in your Google account.

Benefits of Smart TV

How to start Google Assistant

You can choose this way to start Google Assistant:

- Press  button on your remote control.

Note:

- To start Google Assistant, you need to pair the remote first.
- The Google Assistant function may not be applicable in some models/countries/regions.
- The setup steps above may vary depending on actual products.

Hands-free Voice Control



Google Assistant can answer your questions or help you change TV configuration.

Before using this function, connect the TV to the Internet and sign in your Google account, by pressing , select **Settings > Accounts & SignIn**

Note:

- Hands-free Voice Control may not be applicable in some models/countries/regions.

How to set up Hands-free Voice Control

1. Switch the control button on the bottom of the TV to  to turn on the microphone.
2. Pair the remote first, press  button to select "Yes, I'm in".
3. Start a conversation by saying "Hey Google", and the dialog bar appears at the top of the TV screen. At the same time, indicator lights illuminate.
4. Continue speaking, such as "What's the weather" or "volume up".

Screenless mode

 > **Settings > System > Advanced System > Screenless Mode**

Talk to Google Assistant when the screen is off.

In Screenless Mode, Google Assistant is always available to help even when the screen is not on. Just say "Hey Google".

This feature will affect standby power consumption. To turn it off, press  button, select **Settings > System > Advanced System > Screenless Mode**

Note:

- Google Assistant and some features are available on limited country/region/language.
- Screenless mode is only for models with far-field Google Assistant.

Alexa Setup

Set up to control your TV with any Alexa-enabled devices. Alexa can help you change the TV configuration. Using just your voice, you can change inputs, volume, channels, and more. Just ask Alexa.

What is required to control your TV with Amazon Alexa?

- Android TV models that support the Alexa skill.
- Amazon Echo device or Alexa App.

Benefits of Smart TV

- Amazon account for Alexa App or Echo device, if you don't have the account, please create one before the setup process.
- Hisense account to link your TV, you can create it before the setup process or in the period.
- Home network with Wi-Fi capabilities.
- For issues of accessing your Amazon account and using the Alexa app during setup, please visit amazon.com for help.

How to set up Alexa

1. Press , select **Settings > System > Advanced System > Amazon Alexa Service**
2. Select **Set up now**.
3. Link the TV to Hisense account. Scan the QR code with your phone, or visit the website on your phone or computer, sign in your Hisense account, and enter the code showed on the TV. The webpage and code will be expired after 15 minutes.
4. Next, your TV screen shows a list of TV name. Select one from it or enter a custom name. Then, your TV will appear in the device name list on your phone or computer.
5. Download the Alexa app on your smart phone. Open the app and sign in with your Amazon account.
6. In the Alexa app, select Skills section, search and enable Hisense Smart TV skill. Follow the instructions to link your Amazon account by entering the same Hisense account that you've signed on your TV.
7. On your TV, select **Skill enabled** and **Done**.
8. Now, You can ask Alexa try some functions available for TV.

Note:

- Use external Alexa-enabled devices (e.g. Alexa App, Echo) to control your smart TV by using just your voice.
- After your Hisense account is created but you can't see the Link your TV step on your phone or computer, please sign out account and re-visit URL and sign in again.
- If you do not see "Amazon Alexa Service" in the System settings, then your TV does not support Alexa.
- The Alexa function may not be applicable in some models/countries/regions.
- The setup steps above may vary depending on actual products.

Voice Service Other Issues

If you want to turn on your TV with Alexa-enabled devices (e.g. Echo, Echo show) or Google Home devices (e.g. Google Home, Google Nest Hub), please:

1. Turn on **Screenless Mode** at  > **Settings > System > Advanced System**
2. Make sure your TV and Alexa-enabled devices/Google Home devices are connected to the same network environment.

Note:

- Only Alexa (Alexa skill is enabled) and Google Smart Home Service support turning on your TV with Alexa Echo or Google Home.
- This function may not be applicable in some models/countries/regions.

Related information

[Connect to a Wired \(Ethernet\) Network](#) on page 3

[Connect to a Wireless Network](#) on page 4

Benefits of Smart TV

Content Sharing

Content Sharing allows you to view media content, like videos, music or photos saved in your Android/iOS/PC device on your TV screen.

Share Media Content from your Device

1. Connect your TV and Android/iOS/PC device to the same network.
2. Turn on Content Sharing at **⚙️ > Settings > System > Advanced System > Content Sharing**
3. Turn on the content sharing function in your Android/iOS/PC device.
4. Find the TV name in the search list of your device and select it. Wait for the connection progress to complete.
5. On your Android/iOS/PC device, choose the media content you want to share on your TV.

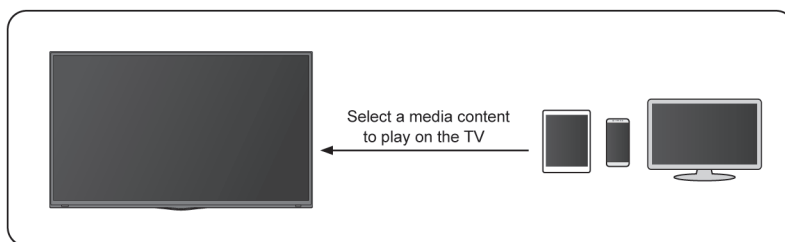

☰ Related information

[Connect to a Wired \(Ethernet\) Network](#) on page 3

[Connect to a Wireless Network](#) on page 4

Play Media Content from your Device on the TV

You can connect media content saved in your Android/iOS/PC device to your local network and play the content on your TV.

1. Connect your TV and Android/iOS/PC device to the same network.
2. Turn on Content Sharing at **⚙️ > Settings > System > Advanced System > Content Sharing**
3. Make sure your media content in your Android/iOS/PC device are visible through the local network.
4. On your TV, select a device with media content at **⚙️ > Settings > Apps > MediaCenter**, or **🏠 > Your apps > MediaCenter**. The media content list in your Android/iOS/PC device appears.
5. Select a media content item from the list to play.

Note:

- Content may not be played depending on the file format.
- Content may not be played smoothly, or the function may not work properly due to the network condition.

Using Apps

🏠 > Apps

From the Apps screen, there are many recommended apps for you, you can find your favorites and use them very easily.

You can find popular apps by App categories, other devices, etc.

Benefits of Smart TV

Numerous factory-installed apps are available for you to choose for your entertainment preferences.

Install an App

Even though your TV has numerous factory-installed apps, there may be others that you would like to download.

To install an app:

1. From the Apps screen, you can use the search box to search for your apps and games that you want to install.
2. Select the **Install**. The selected app is installed on the TV.

Note:

- To use this function, your TV must be connected to the Internet.
- Adding apps is free, but it might cost you money when using some apps.

Manage Apps

To move an app:

1. From the Apps screen, use the navigation buttons on your remote control to select the app that you want to move. Long press **OK** button.
2. Select **Move**.
3. Use the navigation buttons on your remote control to move the location of the app. Press **OK** button to confirm.
4. Press **←** button to finish.

Remove an App

You can only delete apps that you've installed to the TV. Factory-installed apps can not be deleted.

To delete an app:

1. From the Apps screen, use the D-pad on your remote control to select the app that you want to remove. Long press **OK** button, select **view details**.
2. Select **Uninstall**.
3. A dialog message displays that asks "Do you want to uninstall this app?". Confirm **OK** and the app will be removed from all users on the device.

Note:

- If you don't find the app that you want to remove on the home page, you can press **⚙** > **Settings** > **Apps** > **See all apps**

Apps Settings and Permissions

You can find all the apps on the TV at **⚙** > **Settings** > **Apps** > **See all apps**.

Select the app, you can see the app's **Version**, **Storage used**, or you can **Open**, **Uninstall/Force stop**, **Uninstall updates**, **Disable**, etc.

Benefits of Smart TV

Clear data

 > **Settings** > **Apps**, select the app, then select **Clear data**

All this app's data will be deleted permanently. This includes all files, settings, accounts, databases, etc.

Clear cache

Clear cache of applications and system.

Clear defaults

Clear defaults for apps.

Permissions

You can turn on or off the Location, and if you turn on **Remove permissions if app isn't used**, you can protect your data, permissions for this app will be removed if the app is unused for a few months.

Enhanced Viewing

Press  button on your remote control to select **Settings** > **System** > **Advanced System** > **Enhanced Viewing**

You can turn on Enhanced Viewing features to enhance viewing experience.

Note:

- This function may not be applicable in some models/countries/regions.

Automatic Content Recognition

Provide picture quality and audio quality adjustment for the current content.

Note:

- This function may not be applicable in some models/countries/regions.
- To use this function, you should accept End User License Agreement and smart feature privacy policy/terms and conditions and choose **Yes, Enable Enhanced Viewing** in the setting process.

You will see the other Enhanced Viewing settings change from a greyed out state to highlighted. When this occurs, **Picture Mode Auto Adaptation** and **Sound Mode Auto Adaptation** features will be enabled.

Picture Mode Auto Adaptation

Automatically switch to the best picture mode for the current content.

Note:

- This function may not be applicable in some models/countries/regions.

Sound Mode Auto Adaptation

Automatically switch to the best sound mode for the current content.

Note:

- This function may not be applicable in some models/countries/regions.



Connecting to External Devices

Remote & Accessories

Connect remote controls or other accessories, such as keyboard, mouse and gamepad, to interact with your Smart TV easily.

Connect Remote Control

Pair the Bluetooth remote control with the TV.

1. To pair the Bluetooth remote control to the TV after you power the TV on for the first time, there will be instructions on how to pair the remote control.
2. If your remote control fails to pair with TV, keep the remote control within 10 feet (304.8 cm) from the TV, hold  and  at the same time at least 3 seconds to start pairing.

Note:

- If your remote control fails to pair with TV, check the **Bluetooth** is set **On** by pressing  button to select **Settings > Remotes & Accessories > Bluetooth Visibility to On**.
- This function may not be applicable in some models/countries/regions.
- If an error occurred while trying to pair the remote control, it could have been caused by interference. Try to remove what is causing the interference and try pairing again.
- If an error occurred with the remote control while using sufficiently charged batteries, you can take out the batteries for 1~2 seconds then insert them back again. Now the remote control will work normally.
- The remote control cannot be paired to the TV while the TV is in standby mode.

Use HDMI&CEC

Use the TV's remote to control external devices that are connected to the TV by an HDMI cable. The external devices need to support HDMI&CEC function.

Connecting an external device through HDMI&CEC function

Press  button to select **Settings > Channels & Inputs > Inputs > HDMI control**.

1. Set **HDMI control** to On.
2. Connect an HDMI&CEC compliant device to the TV.
3. Turn on the connected external device. The device is automatically connected to the TV. After connection is finished, you can access the menu of the connected device on your TV screen using your TV remote control and control the device.

Enabling device auto power off

Press  button to select **Settings > Channels & Inputs > Inputs > Device auto power off**

Set to On to turn off CEC compatible external devices when the TV is turned off.

Enabling TV auto power on

Press  button to select **Settings > Channels & Inputs > Inputs > TV auto power on**.

Set to On to turn on the TV when CEC compatible external devices is turned on.

HDMI format function

In HDMI source, press  button to select **HDMI Format**.

Connecting to External Devices

Please select **Enhanced format** if your HDMI device supports 4K HDR. If it does not support 4K HDR, please select **Standard format**.

Note:

- HDMI cables must be used to connect HDMI & CEC compatible devices to your TV.
- The HDMI & CEC feature of the connected device must be turned on.
- If you connect an HDMI device that is not HDMI & CEC compatible, all the HDMI & CEC control features do not work.
- Depending on the connected HDMI device, the HDMI & CEC control feature may not work.
- The HDMI & CEC feature supports One Touch Play, Routing Control, System Standby, Device OSD Name Transfer, Remote Control Pass Through, Give Device Power Status, System Audio Control.

Related information

[HDMI & CEC Issues](#) on page 59

Control the TV with a Keyboard, Mouse or Gamepad

Connect a keyboard, mouse or gamepad to control your TV easily.

Connect a USB keyboard, mouse or gamepad

Plug the keyboard, mouse or gamepad cable into the USB port of your TV.

Connect a Bluetooth keyboard, mouse or gamepad

Find the Bluetooth device name in **Settings > Remotes & Accessories** and select it.

Note:

- Keyboard, mouse, or gamepad connected via USB or Bluetooth technology may not be usable with some Apps.
- Bluetooth function may not be supported depending on the models/countries/regions.
- For more information about how to connect a Bluetooth device, refer to the Bluetooth device's user manual.

Related information

[Connecting a Bluetooth Device](#) on page 20

Connecting Bluetooth Devices

You can connect to devices using Bluetooth technology.

Turn on Bluetooth Feature on your TV

Press  button to select **Settings > Remotes & Accessories > Bluetooth Visibility to On**.

Connecting a Bluetooth Device

To pair a Bluetooth device, such as Bluetooth headphones, speakers, keyboards, mouse or even mobile devices:

1. Before pairing your Bluetooth devices, make sure they're in pairing mode and put devices within range of the TV. To put your Bluetooth devices in pairing mode, refer to the user manual of devices.

Connecting to External Devices

2. Press  button to select **Settings > Remotes & Accessories > Pair accessory** to put the TV in pairing mode. A list of available Bluetooth devices will be displayed.
3. Select the desired device from the list, then follow the onscreen instructions. If you are prompted to enter a passcode, refer to the user manual of the device. After pairing is completed, the device is connected and is stored to the TV.

Note:

- You need to unpair a paired device first if the maximum number of paired devices was reached.

Note:

- One Bluetooth speaker or Bluetooth headphone can be connected to the TV all the time, also you can select HeadPhone Only.
- Some compatibility issues may occur depending on the Bluetooth device support.
- Bluetooth keyboards may not be functional with some applications.
- The TV and Bluetooth devices may become disconnected if the distance between them is too long.
- This function may not be applicable in some models/countries/regions.

Related information

[Headphone Settings Setup](#) on page 35

Listen to the Audio through Bluetooth Devices

1. Pair the Bluetooth audio devices using the TV's Bluetooth function. Refer to the user manual of your audio device such as Bluetooth speaker, sound bar and headphones for detailed connection steps and usage.
2. Press  button on your remote control to select **Settings > Display & Sound > Audio Output > Audio Output**, and then select the **Bluetooth** option to listen to the audio through bluetooth devices.

Note:

- Compatibility issues may occur depending on the Bluetooth device.
- The TV and Bluetooth devices may become disconnected if the distance between them is too long.
- This function may not be applicable in some models/countries/regions.

Sharing your Smart Phone/Computer Screen on the TV

Mirror content from your mobile device to the TV. View videos, photos and more from your device on your TV screen.

Press  button to select **Apps**, and select **Screen Sharing** or  > **Settings > Apps > Screen Sharing**

1. Connect your mobile device to the WLAN network.
2. Turn on the casting function of your Android/Windows10 device. The function name and location will be different according to your device. The feature may be called "Wireless display", "Smart view", "Wireless projection", etc.
3. Find the TV name in the searching list of your device and select it to connect to your TV. Your mobile device's screen will be mirrored once you select your TV. You can close Screen sharing application with BACK or EXIT button.

Note:

- Some mobile devices may not support casting feature.

Connecting to External Devices

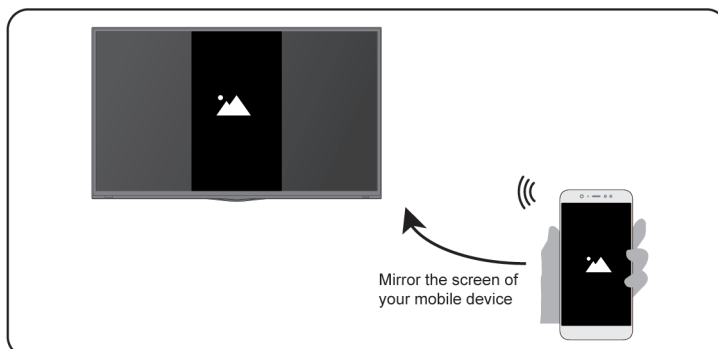

Related information

[Connect to a Wireless Network](#) on page 4

Using AirPlay and HomeKit

Note:



- This function may not be applicable in some models/countries/regions.
- Use of the Works with Apple AirPlay badge means that an accessory has been designed to work specifically with the technology identified in the badge and has been certified by the developer to meet Apple performance standards.

Using Airplay

Use AirPlay to wirelessly share audio and video content from your iPhone, iPad, or Mac to your TV. Stream music and videos, share your photos, or mirror exactly what's on your device's screen.

AirPlay is a source in Inputs. Press the  button on your remote control to select the AirPlay input, then select AirPlay and HomeKit Settings. You can also find AirPlay and HomeKit settings in system settings on your TV.

How to use AirPlay:

1. Make sure your Apple device is connected to the same network as your TV.
2. Locate the AirPlay icon on supported media apps, or the Screen Mirroring icon in Control Center on your Apple device. Depending on the content, these steps may vary:
 - To mirror your device's screen, open Control Center and tap Screen Mirroring .
 - To stream audio from supported music or podcast apps, tap AirPlay audio .
 - To stream video from supported apps, tap AirPlay video .
3. Select your TV from the list to begin using AirPlay.

Note:

- An AirPlay-enabled TV.
- The TV and Apple devices are connected to the same network.
- The icon is only for reference. In some apps, you may have to tap another icon first.
- If an AirPlay passcode appears on your TV screen, enter the passcode on your Apple device to continue.

Connecting to External Devices

Using HomeKit

Use HomeKit to easily and securely control your TV using your Apple devices.

1. To set up HomeKit, open AirPlay and HomeKit settings on the TV. Locate the HomeKit section and select 'Set Up'.
2. The HomeKit setup screen will display a pairing QR code on the TV. Use your iPhone or iPad to scan the QR code, then follow the on-screen directions to complete HomeKit setup.

Note:

- Available operations vary depending on the version of the app and software.

Connecting USB Devices

Connect the USB devices such as hard drives, USB sticks and digital cameras for browsing photos, listening to music.

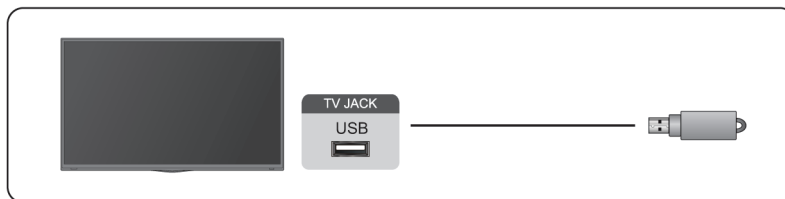

- Support the USB disk 4G, 8G, 16G, 32G, 64G, 128G and other common market size, and 8T hard drive is currently supported.
- Support format: NTFS, FAT32.
- Certain digital cameras may not be compatible with the TV.

Select the content you want to play or view. For more information, please refer to [Entertainment > Media](#) in this manual.

Connecting Headphones

You can connect a pair of headphones (not provided) to the HEADPHONE port on your TV. While the headphone is connected, the sound from the built-in speakers will be disabled.

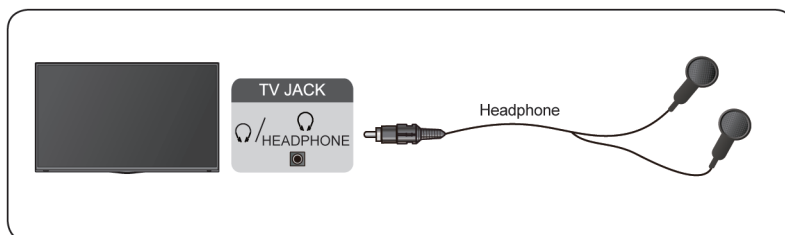

Note:

- Headphone port may not be available in some models.
- Headphones with microphones are not supported.

Connecting to External Devices

- If **Headphone with Speakers** is selected in **Settings > Display & Sound > Audio Output > Headphone Mode**, the headphone and the TV will have sound output at the same time.

Related information

[Headphone Settings Setup](#) on page 35

Connecting Audio Visual (AV) Devices

Connect with a composite video cable

To connect an AV device with a composite video cable (not provided), see the illustration below.

When the connection is completed, using your remote control, press **INPUT** button and select **AV** as the input source.

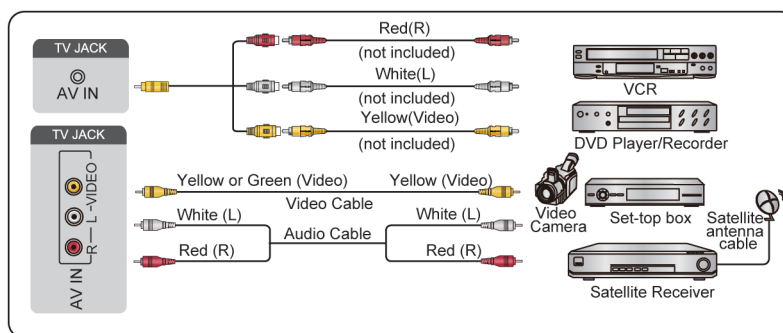

Note:

- AV IN port(s) may vary depending on model type.
- AV IN port(s) may not be available in some models. Please use other port(s) to connect AV devices.

Connect with a HDMI cable

To connect an AV device with a HDMI cable (not provided), see the illustration below.

When the connection is completed, using your remote control, press **INPUT** button, and select the corresponding HDMI input.

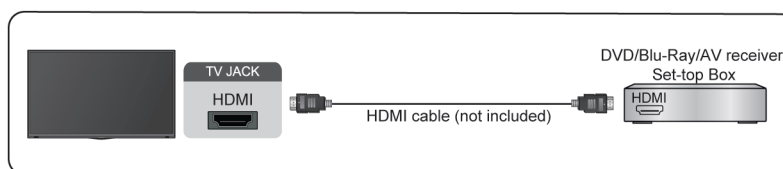

Note:

- Please refer to the User Manual of your device for step-by-step instructions.
- Some devices, such as DVD players, require the HDMI signal to be set to the correct format in the device settings. Please consult your device user manual for instructions.
- If there is no sound from your TV, configure the device audio settings.

Connecting to External Devices

Related information

Use [HDMI&CEC](#) on page 19

Connecting Speakers or Other Audio Receivers

To connect speakers or other audio receivers with an audio cable (not provided), see the illustration below.

Ensure the audio connected devices are switched on before switching on the TV.

When a digital audio system is connected to the DIGITAL AUDIO OUT port, decrease the TV volume, and use your digital audio system to control the volume.

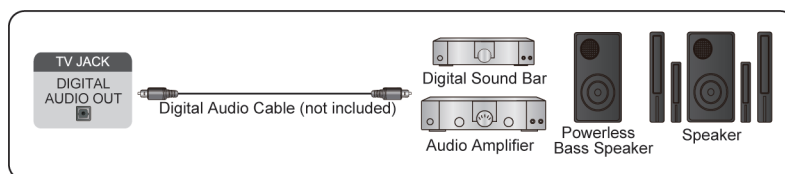

Note:

- If you prefer to use Audio Return Channel/Enhanced Audio Return Channel, please refer to [Connecting to External Devices > Connecting a Digital Audio System with ARC](#) in this manual.
- You can connect the DIGITAL AUDIO OUT port on the back of the TV to the optical port on the amplifier. Then go to **Settings > Display & Sound > Audio Output > Digital Audio Out** to select **Dolby Audio - Dolby Digital** to receive the Dolby Digital audio.

Related information

Select [Speakers](#) on page 34

Connecting a Digital Audio System with ARC

If you would like to use the Audio Return Channel (ARC) feature to send sound from the TV by a HDMI cable to a digital sound system, you can connect it to the HDMI (ARC) port of your TV.

By using this feature, you can also control the sound system with your TV remote instead of using the remotes for each device.

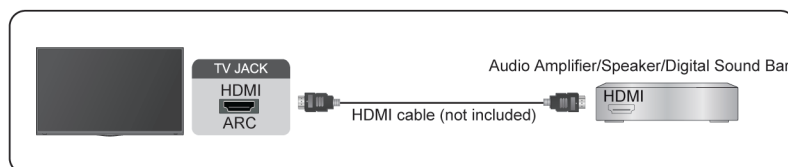

After the connection:

1. Power on the sound system.
2. Press **Settings > Display & Sound > Audio Output > Audio Output > ARC**

Note:

- Audio receiver must support ARC function.

Connecting to External Devices

- If the device has an Input Selector feature, then make sure to change it to TV.
- When this port is used for ARC function, it can be used as signal input when a DVD is connected to an amplifier and the amplifier is connected to the TV at the same time. Some amplifiers may not support series connection.
- 5.1 CH (channel) audio is available when the TV is connected to an external device that supports 5.1 channel surround sound. You can press  button on your remote control to select **Settings > Display & Sound > Audio Output > Digital Audio Out > Dolby Audio - Dolby Digital Plus** to receive the 5.1 channel audio.

Related information

[Select Speakers](#) on page 34

Connecting a PC

You can connect a PC to the TV with a HDMI cable to use your TV as a PC monitor.

After connecting the PC, press  button. Select the connected PC as the input source.

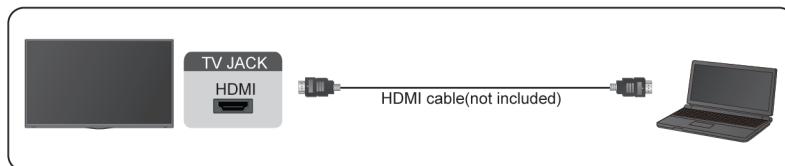

Note:

- For better image quality, set the PC's resolution, and make sure the resolution is supported by the TV.
- If there is no sound from your TV, change the PC's audio settings.
- If you want to connect your PC and TV wirelessly, please refer to [Benefits of Smart TV > Content Sharing](#) or [Connecting to External Devices > Sharing your Smart Phone/Computer Screen on the TV](#) in this manual.

Settings Overview

Picture

Adjust picture mode and other advanced picture settings.

Use the Backlight

Press  button on your remote control to select **Settings > Display & Sound > Picture > Backlight**

You can change the overall brightness of the screen.

- **Dynamic Backlight Control (or Local Dimming if support)**

Enable the TV to automatically adjust the backlight by sections according to the changes in the image and increase the contrast.

- **Backlight Level**

Adjust the bright you want images to appear, lower settings create darker images.

- **Automatic Light Sensor**

Enable the TV to automatically adjust the picture settings according to the amount of ambient light in your room.

- **Light Sensor Shift**

Adjust the lower point of the dynamic backlight adjustment scope. This is a money-saving feature because it reduces power consumption.

Note:

- Some functions above may not be applicable in some models/countries/regions.

 **Related information**

[Picture Issues](#) on page 56

Choose a picture mode

Press  button on your remote control to select **Settings > Display & Sound > Picture > Picture Mode**.

You can select the picture mode that provides the best viewing experience.

Note:

- Options may differ depending on your model/country/region and the content you are watching. Please refer to the specific product.

When you use a normal signal

If you would like to configure the settings for your picture, then there are some types of picture modes available:

- **Vivid**

You can enjoy vivid experience.

- **Standard**

Use Standard mode for watching normal content, such as News, Drama or Documentaries.

- **Energy Saving**

Energy Saving mode can save energy.

Settings Overview

- **Game**

Enable Game Mode to optimize the TV's settings to enjoy a better gaming experience with a PC or a game console connected to the TV.

- **Sports**

Optimized picture for watching sports.

- **Theater Day**

Theater Day corresponds to the quality effect of different ambient brightness scenes.

- **Theater Night**

Theater Night corresponds to the quality effect of different ambient brightness scenes.

- **Auto Mode**

The picture mode will be adjusted automatically.

- **FILMMAKER MODE**

A picture quality mode.

Note:

- Auto Mode may not be applicable in some models/countries/regions.
- There is no Game mode in tuner and USB source.

Low Blue Light for TUV Certification

Theater Day and Theater Night are designed to reduce the level of blue light to protect your eyes.

Go to **Settings > Display & Sound > Picture > Picture Mode**, and select **Theater Day/Theater Night**.

To reduce the eye strain and protect eyes when you watch TV for a period of time, you are suggested to:

- Take regular and frequent breaks to avoid watching TV for a long period of time. Long time of watching may cause you eye fatigue. It is not recommended to watch TV for more than one hour.
- Look away from the TV screen and look at distance objects during the breaks for at least 10 minutes for eye care.
- Relax yourself during a break by doing eye exercises or outdoor activities.
- The best recommended viewing distance is 3 times the vertical height of the TV screen.

Proper breaks and exercises are proved excellent help to relieve eye strain and fatigue.

Note:

- This feature may not be applicable in some models/countries/regions. Low blue light certification may vary by model.

When you use a HDR signal

HDR (high dynamic range) can improve the viewing experience with higher contrast and vivid colors. Bright whites look brighter and dark blacks look darker. TV can display a wide range of colors.

Note:

- When you use a HDR signal, the picture mode is HDR picture mode.

When you use a Dolby Vision signal

Inspired by cinema technology, Dolby Vision is the format that allows your TV to deliver a full range of colors, high dynamic range images, brighter whites and dark blacks using scene-by-scene calibration.

Settings Overview

Note:

- When you use a Dolby Vision signal, the picture mode is Dolby Vision picture mode.

Related information

[Picture Issues](#) on page 56

Adjust the picture quality for each picture mode

Press  button on your remote control to select **Settings > Display & Sound > Picture > Contrast/Brightness/Color/Tint/Sharpness**.

Choose a picture mode and then adjust the settings.

- Contrast
Adjust the Contrast level to increase or decrease how bright images appear.
- Brightness
Adjust the Brightness level to generate lighter or darker images.
- Color
Adjust the color intensity of the picture for a more vibrant image.
- Tint
Adjust the colors from green to magenta tint to view the natural skin tones of people on the screen.
- Sharpness
Adjust how sharp or soft edges of images appear.

Related information

[Picture Issues](#) on page 56

Apply Picture Settings

Press  button on your remote control to select **Settings > Display & Sound > Picture > Apply Picture Settings**

Adjust current picture mode to apply to all sources (Including both external devices and OTT sources) or just current source.

Related information

[Picture Issues](#) on page 56

Enable Smart Scene function

Press  button on your remote control to select **Settings > Display & Sound > Picture > Smart Scene**

Set to On to enable your TV to recognize the scene in the content watching and enhance the picture quality on all input sources.

Note:

- Some specific application has explicit constraints that the content recognition is not allowed.
- This function may not be applicable in some models/countries/regions.

Settings Overview

Configure Advanced Settings

Press  button on your remote control to select **Settings > Display & Sound > Picture > Advanced Settings**

You can configure picture mode settings that provides the best viewing experience.

- **Color Temperature**
Adjust how warm (red) or cool (blue) the white areas of an image appears.
- **Motion Enhancement**
Reduce seeing afterimages that are left on the screen when viewing fast-moving objects.
If you select **Custom**, you can configure **Blur Reduction** and **Judder Reduction** manually.
- **Motion Clearness**
Improve how clear the picture appears when viewing.
- **Noise Reduction**
Improve how clear the picture appears by reducing noise.
- **Digital Noise Reduction**
Improve picture clarity by reducing video noise.
- **HDMI Dynamic Range**
Adjust the HDMI signal range to be more suitable for the content. (HDMI mode only)
- **Active Contrast**
Automatically darken dark areas and lighten light areas of images to see more details.
- **Dynamic Tone Mapping**
Automatically adjust the brightness of the picture by analysing the luminance level of the HDR content.
- **FILMMAKER MODE Auto Detection**
A picture quality mode, which can automatically switch according to the film source if you turn on.
- **Enhanced Viewing Angle**
Set to On to optimize your viewing angle, and you will enjoy a better watching experience.
- **Color Space**
Change the range of colors the TV displays.
- **Instant Game Response**
Refer to [Enabling instant game response](#) in this manual.
- **FreeSync** (or **PC Sync** for some models)
Refer to [Enabling FreeSync](#) or [Enabling PC Sync](#) in this manual.
This function may not be applicable in some models/countries/regions.
- **High Refresh Rate Mode**
Activation of the high refresh rate mode can improve the smoothness of the game screen.
This function may not be applicable in some models/countries/regions.
- **Low Blue Light**
Eye care: reduce the emission of blue light.
This function may not be applicable in some models/countries/regions.

Settings Overview

- **HDMI Input Optimization**

Select to optimize for better picture quality or better text clarity for HDMI 120Hz input signals.

Note:

- Some functions above may not be applicable in some models/countries/regions.
- Options may differ depending on your model/country/region and the content you are watching. Please refer to the specific product.

 **Related information**

[Picture Issues](#) on page 56

Configure Calibration Settings

Press  button on your remote control to select **Settings > Display & Sound > Picture > Calibration Settings**

Adjust the color space and Gamma to best suit the content you're viewing.

- **Color Tuner**

Adjust the Color, Hue, Saturation and Brightness of color settings.

- **White Balance**

Adjust the intensity of red, green and blue lights to view the true colors of all images in the picture.

- **Gamma**

Adjust the Gamma to alter how the TV will respond to the grayscale content. In a dark room choose a Higher number like 2.2. In a brighter area select a Lower number like 2.0. In general, 2.4 is normally recommended.

- **Gamma Calibration**

Adjust selected Gamma curve.

- **RGB Only**

View images based on default settings or choose the color red, blue or green.

Note:

- Some functions above may not be applicable in some models/countries/regions.

 **Related information**

[Picture Issues](#) on page 56

Reset the picture settings

Press  button on your remote control to select **Settings > Display & Sound > Picture > Reset**

Reset current picture settings back to the factory setting.

Screen

Change the picture size and use the overscan function.

Note:

- This function may vary depending on the version of the software.

Settings Overview

Change the Picture Size

Press  button on your remote control to select **Settings > Display & Sound > Screen > Picture Size**

You can adjust the Aspect Ratio to stretch or zoom in on your picture. You can choose from the following settings: **Auto**, **Normal**, **Zoom**, **Wide**, **Direct**, **Dot-By-Dot**, **Panoramic** or **Cinema**, etc.

 **Related information**

[Picture Issues](#) on page 56

Use the Overscan function

Change the video size settings to slightly crop the edges of the displayed image.

Sound

Adjust sound mode and other advanced sound settings.

Choose a Sound Mode

Press  button on your remote control to select **Settings > Display & Sound > Sound > Sound Mode**

You can select a preset sound mode suitable for the content type or the listening environment.

Note:

- Options may differ depending on your model/country/region and the content you are watching. Please refer to the specific product.
- **Standard**
In Standard mode, the TV delivers a flat frequency response, which preserves the natural characteristics of the original sound.
- **Theater**
Theater mode increases the surround sound effect and provides a more prominent bass response.
- **Sports**
Optimized sound for watching Sports events.
- **Music**
In Music mode, low and high frequencies are emphasised to enhance musical instrument reproduction.
- **Speech**
In Speech mode, low and high frequencies are attenuated to improve the reproduction and clarity of the human voice.
- **Late Night**
In Late Night mode, the TV will improve the reproduction and clarity of the human voice with a low volume level.
- **Auto Mode**
The sound mode will be adjusted automatically.

Note:

- Auto Mode may not be applicable in some models/countries/regions.
- Sound mode adjustment is only available when you select TV speaker as audio output.

Settings Overview

Related information

[Sound Issues](#) on page 57

Adjust the Sound Quality

Enable TruBass HDX

Press  button on your remote control to select **Settings > Display & Sound > Sound > TruBass HDX**

Optimizes overall sound quality by increasing bass, making dialog clear and natural, and widening the sound field.

Enable TruSurround: X

Press  button on your remote control to select **Settings > Display & Sound > Sound > TruSurround: X**

Provides surround sound experience with psycho-acoustic processing to place sounds beside, behind, and above the viewer. For best results use with Surround Sound.

Enable Dialog Clarity

Press  button on your remote control to select **Settings > Display & Sound > Sound > Dialog Clarity** to improve dialog clarity.

Enable TruVolume HD

Press  button on your remote control to select **Settings > Display & Sound > Sound > TruVolume HD**

Maintains consistent loudness levels from wide dynamic range programs, loud commercials, and channel or input changes.

Enable Dolby Atmos

Press  button on your remote control to select **Settings > Display & Sound > Sound > Dolby Atmos**

Set Dolby Atmos to On to enhance the richness of sound, and you can enjoy an immersive listening experience.

Enable Wall Mount Setup

Press  button on your remote control to select **Settings > Display & Sound > Sound > Wall Mount Setup**

Automatically optimize the sound based on the position of the TV.

Note:

- **Wall Mount Setup** is only available when you select TV speaker as audio output.
- The menu may vary, depending on the actual display of the TV.

Related information

[Sound Issues](#) on page 57

Configure Advanced Settings

Press  button on your remote control to select **Settings > Display & Sound > Sound > Advanced Settings**

Settings Overview

Tune the audio settings and quality of the TV.

Balance

Adjust the left and right speaker strength to optimize audio for a specific location.

Volume Level

Balance the sound volume of each source.

Auto Volume Control

Activate to prevent the volume from changing when you switch TV channels.

Lip Sync

Synchronize the displayed image with the audio output.

Equalizer

Boost the volume at different frequencies.

Resetting the sound settings

Press  button on your remote control to select **Settings > Display & Sound > Sound > Reset**

Reset current audio settings to factory mode.

Audio Output

Select speakers and adjust the audio output settings.

Note:

- This function may vary depending on the version of the software.

Select Speakers

Press  button on your remote control to select **Settings > Display & Sound > Audio Output > Audio Output**

Select the speakers which you want to use.

Configuring WiSA Speaker Settings

Press  button to select  icon, and select **Settings > Display & Sound > Audio Output > WiSA Speaker Settings**.

Wireless audio transmission can be available with Dongle provided by WiSA Ready and sound system certified by WiSA Ready.

Note:

- WiSA Speaker Settings may not be applicable in some models/countries/regions.

Related information

[Connecting Speakers or Other Audio Receivers](#) on page 25

[Connecting a Digital Audio System with ARC](#) on page 25

Settings Overview

Adjust the Audio Output settings

Enable eARC

Press  button on your remote control to select **Settings > Display & Sound > Audio Output > eARC**

Connect an audio device that supports eARC via HDMI-eARC, and set eARC to On to enjoy premium sound quality.

Enable TV speaker

Press  button on your remote control to select **Settings > Display & Sound > Audio Output > TV Speaker**

Turn on or off the TV speaker.

Note:

- This menu is only available when you select TV speaker as audio output.

Digital Audio Out

Select the digital audio output format that best suits the audio device type.

Note:

- When using optical connection, PCM and Dolby Digital are suggested.
- If your external audio device does not support Dolby or DTS, PCM is suggested.

Digital Audio Delay

Adjust the digital audio output delay time to sync sound from an external speaker with the images on the TV.

Note:

- Digital Audio Out and Digital Audio Delay functions are only applicable when Audio Output is set to ARC or when external audio players are connected via DIGITAL AUDIO OUT jack.

Headphone Settings Setup

Set the sound output mode through headphones.

After connecting your wired or Bluetooth headphone, or other external audio amplifiers, you can set up your TV to your preference.

Note:

- This function may not be applicable in some models/countries/regions.
- Headphone Mode

Change the way audio is sent through the type of device that's connected to your TV Audio Out port.

- Headphone Volume

Independently adjust the volume of audio out devices.

Related information

[Connecting Bluetooth Devices](#) on page 20

[Connecting Headphones](#) on page 23

[Connecting Speakers or Other Audio Receivers](#) on page 25

[Connecting a Digital Audio System with ARC](#) on page 25

Settings Overview

Network & Internet

You can connect to the internet with Wi-Fi, ethernet, or your phones hotspot.

For additional information about Network & Internet, please refer to [First-Time Use > Connecting to the Internet](#) in this manual.

Data saver

Press  button on your remote control to select **Settings > Network & Internet > Data Saver**

Automatically adjusts video quality to use less mobile data. Data Saver will monitor and limit your network traffic.

You can turn this feature On or Off depending on your needs.

Related information

[My TV cannot connect to the network.](#) on page 52

[Connect to a Wired \(Ethernet\) Network](#) on page 3

[Connect to a Wireless Network](#) on page 4

Data usage and alerts

Press  button on your remote control to select **Settings > Network & Internet > Data usage and alerts**

You can see how much data you used today, also you can set data alerts to On to remind you.

For additional information about Network & Internet, please refer to First-Time Use section.

Related information

[My TV cannot connect to the network.](#) on page 52

[Connect to a Wired \(Ethernet\) Network](#) on page 3

[Connect to a Wireless Network](#) on page 4

Scanning always available

Press  button on your remote control to select **Settings > Network & Internet > Scanning always available**

Let Google's location service and other apps scan for networks, even when Wi-Fi is off.

Related information

[My TV cannot connect to the network.](#) on page 52

[Connect to a Wired \(Ethernet\) Network](#) on page 3

[Connect to a Wireless Network](#) on page 4

General

You can set up system settings.

Note:

- The menus displayed vary depending on models/countries/regions.

Set Time

Press  button on your remote control to select **Settings > System > Date & Time**

Settings Overview

- Automatic date & time
Set to use network-provided time.
You can also set the current time manually when Off is selected.
When Off is selected, the TV Network may not be working properly.
- Set date
Set the date.
- Set time
Set the time.
- Set time zone
Select your time zone.
- Use 24-hour format
Set the time to display in a 12 or 24-hour format.

Use Timer

Press  button on your remote control to select **Settings > System > Power & Energy > Power**

- Sleep Timer
Set the sleep timer to automatically turn the TV off within a specified time: off, 10 Minutes, 20 Minutes, 30 Minutes, 40 Minutes, 50 Minutes, 60 Minutes, 90 Minutes and 120 Minutes.
- Power On Timer Type
Set the type: Off, Daily, Once.
- Power On Timer
Set the clock for the time you want the TV to turn on automatically.
- Power Off Timer Type
Set the type: Off, Daily, Once.
- Power Off Timer
Set the clock for the time you want the TV to turn off automatically.

Set Language

Press  button on your remote control to select **Settings > System > Language**

Adjust the default Language settings for the TV.

Ambient Mode Settings

Press  button on your remote control to select **Settings > System > Ambient mode**

Activate a screensaver when your TV displays a still image for a period of time. Set the time according to your preference.

Settings Overview

Configure Device Preferences Settings

Keyboard

Press  button on your remote control to select **Settings > System > Keyboard**

Adjust the default settings for the keyboard.

Storage

Press  button on your remote control to select **Settings > System > Storage**

View the TV storage.

Power & Energy

Press  button on your remote control to select **Settings > System > Power & Energy**

Power on behavior

Select the screen to start when powering on the TV.

You can select **Home screen** or **Last input**.

Energy saver

Turn off display after 15 minutes, 30 minutes, 1 hour, 4 hours, 8 hours, 12 hours, 24 hours, Never.

Power

You can set **Power LED** ON or OFF, set **Power On Mode** to **Remember**, **Standby**, **On**.

System sounds

This is a switch for system sounds.

Related information

[Use Timer](#) on page 37

Configure Advanced System Settings

Press  button on your remote control to select **Settings > System > Advanced System**.

Screenless Mode

If your models support Hands-free Voice Control function, you can talk to the Google Assistant even when the screen is off. In screenless Mode, the Google Assistant is always available to help even when the screen is not on. Just say "OK Google/Hey Google". This feature will affect standby power consumption when it is set to On.

Note:

- The Google Assistant and some features are available on limited country/region/language.
- This function may not be applicable in some models.

Wake on Cast

You can enable or disable Wake on Cast function which is able to remotely wake up the TV through external devices.

Note:

Settings Overview

- This function may not be applicable in some models/countries/regions.

Serial/IP Control Port

Our TV supports IP control feature within the local area network (LAN). TV can accept the spec-compliant instructions issued by the device in the same local area network through the pre-defined network interface and command format, like shutdown, volume up/volume down, switch channels, etc.

Note:

- This function may not be applicable in some models/countries/regions.

Control4 Control Port

TV can be compatible with control 4 devices. Control and linkage between devices can be achieved through drivers and protocols provided by Control 4.

Note:

- This function may not be applicable in some models/countries/regions.

Product Registration

Visit <https://www.hisense-usa.com/support/register> or scan the QR code with another device (cellphone, tablet..) to complete your registration.

Note:

- The website and the QR code may be different in some countries/regions.

E-Manual

Scan QR code to display E-Manual.

Clear Cache

Clear cache of applications and system.

Support

You can set up support settings.

Note:

- The menus displayed vary depending on models/countries/regions.

System message

Press  button on your remote control to select **Settings > System > Advanced System > Help > System message**

View system message, including: Serial Number, Service Code, Software Version, etc.

Support information

Press  button on your remote control to select **Settings > System > Advanced System > Help > Support information**

View Support URL, Support Number, Email, etc.

Settings Overview

Signal Information

Press  button on your remote control to select **Settings > System > Advanced System > Help > Signal Information**

Perform self diagnosis to test Video Format, Audio Format, Color Depth, etc.

Check Software Version

To check the current software version of your TV:

Press  button on your remote control to select **Settings > System > Advanced System > Help > System message**

System Update

Press  button on your remote control to select **Settings > System > About > System update**

Set your TV to receive the latest firmware. Provide software updates to continuously enhance your TV and correct any issues that may impact your user experience; therefore, recommend you to keep your TV connected to the Internet to automatically receive updates when they are available.

Set Usage Mode

Set the TV to use in Home or Store mode.

Home Mode



Select Home Mode for normal TV usage.

If you want to switch to Store Mode when the TV is in Home Mode, turn on **Store Mode** at  > **Settings > System > Advanced System**.

Store Mode

Select Store Mode to setup the TV in a retail setting. This mode enables E-Pos and other demo functions and is only intended for use in retail stores.

When Store Mode is selected, press  button on your remote control to enter store mode settings.

If you want to switch to Home Mode when the TV is in Store Mode, press  button on your remote control to enter **Store Mode Settings** and choose **Home Mode**. Alternatively, turn off **Store Mode** at  > **Settings > System > Advanced System**.

Note:

- Enabling Store Mode could increase energy consumption.
- How to exit Store Mode varies depending on models/countries/regions.

Using Parental Control

Press  button to select **Settings > Channels & Inputs > Parental Control**.

The Parental Control setting allows you to block content that is not appropriate for children to watch.

Settings Overview

- **Locks**

Turning Parental Control On

1. Turn on Locks to enable the Parental Control function.
2. Create PIN window displays. Using the D-pad on your remote control, create the password.
3. You will see other Parental Control settings change from a greyed out state to highlighted. When this occurs, begin adding other settings to the **Scheduled Blocking, Channel Blocking, Program Blocking, Input Blocking, Change PIN** and **Reset** features.

- **Scheduled Blocking**

Block certain channels, programs and inputs during certain periods of time.

- **Channel Blocking**

Block selected channels.

- **Program Blocking**

Block programs by ratings.

- **Input Blocking**

Block selected inputs.

- **Change PIN**

Change the PIN that you use to access Parental Control.

Note:

If you forget your password, call the Consumer Electronics Care Centre.

- **Reset**

Reset Parental Control back to the factory setting.

Reset to Factory Default

Press  button on your remote control to select **Settings > System > About > Reset > Factory reset**

Restore your device to default settings and erase all data, accounts, files, and downloaded apps.



Game

You can connect to your game console and set up settings to optimize the TV screen for better gaming performance.

Connect a Game Console

You can connect your game console with a HDMI cable to the TV.

To start a game from a game console:

1. Switch on your game console.
2. Press  button on your remote control to select **Inputs** or press  button. Select the connected game console as the input source.
3. Start the game.

You can enable the game mode to optimize your TV's settings when playing games with a game console.

Related information

[Enabling game mode](#) on page 42

Enabling game mode

Press  button on your remote control to select **Settings > Display & Sound > Picture > Picture Mode > Game**

Enable **Game Mode** to optimize the TV's settings to enjoy a better gaming experience with a PC or a game console connected to the TV.

Game Mode will allow:

- Reducing input lag to make sure every press or click matches what is happening on the screen;
- Improving responsiveness to produce very little motion blur;
- Processing YUV 4:4:4 format signals precisely to present accurate image colors.

Note:

- This function may not be applicable in some input sources or applications.

Related information

[Connect a Game Console](#) on page 42

Enabling instant game response

Press  button to select **Settings > Display & Sound > Picture > Advanced Settings > Instant Game Response**

You can enjoy a smooth viewing experience with external device connected to the TV when **Instant Game Response** is turned on.

Note:

- When Game mode is selected, Instant Game Response will not be switched off automatically.

Enabling FreeSync

Press  button to select **Settings > Display & Sound > Picture > Advanced Settings > FreeSync**

Entertainment

You can enjoy a smooth viewing experience with external device connected to the TV when **FreeSync** is turned on.

Note:

- If you want to use FreeSync function, you should press  button to select **HDMI Format > Enhanced format** (if your HDMI device supports 4K HDR) in HDMI source.
- Some functions above may not be applicable in some models/countries/regions.

Enabling PC Sync

Press  button to select **Settings > Display & Sound > Picture > Advanced Settings > PC Sync**

You can enjoy a smooth viewing experience with external device connected to the TV when **PC Sync** is turned on.

Note:

- If you want to use PC Sync function, you should press  button to select **HDMI Format > Enhanced format** (if your HDMI device supports 4K HDR) in HDMI source.
- Some functions above may not be applicable in some models/countries/regions.

SoundBar Settings

When the soundbar device is connected to the TV, You can change the SoundBar Settings at Settings menu for best device sound quality.

When the ARC device is connected to the TV, the sound output is automatically switched to ARC, if the user switches to other sound output channels, the soundbar menu cannot be adjusted, and the sound menu of TV can be adjusted.

Press  button on your remote control to select **Settings > Display & Sound > Audio Output > SoundBar Settings**

Note:

- When you connect a soundbar with an HDMI cable, you should set **HDMI control** to **On**.  > **Settings > Channels & Inputs > Inputs > HDMI control**.
- Some soundbar device can't support this function.
- **EQ Modes**
You can select **Music, Movie, News, Sport, Night**.
- **Surround Modes**
You can set to **On** to turn on the Surround Modes.
- **Bass Level/Treble Level/Dimmer Level**
You can adjust **Bass Level/Treble Level/Dimmer Level**.
- **Reset**
Reset current SoundBar Settings to factory mode.

Sports

Sports mode setup in picture or sound settings

Press  button on your remote control to select **Settings > Display & Sound > Picture > Picture Mode > Sports**.

Optimized picture for watching sports.

Press  button on your remote control to select **Settings > Display & Sound > Sound > Sound Mode > Sports**.

Optimized sound for watching sports events.

Media

Media is a central location for you to view or listen to different types of content, such as photos, music and movies. You can view media content through the following methods:



- A USB thumb drive or hard drive.
- Compatible mobile phone, tablet or other personal devices: you can stream movies, music and photos that are stored on compatible personal device and play or view the content on your TV.

By default, there is **Content Sharing** displayed on the Media screen. If your mobile device is connected to the TV, its name also appears on the Media screen.

For more information about **Content Sharing**, please refer to [Benefits of Smart TV > Content Sharing](#) in this manual.

Enjoy Photos/Audio/Video Stored on a USB Device

You have some ways to enter Media:

- Insert a USB device, a prompt message appears, press  to open it.
- Press  button to select **MediaCenter** from your Apps list on home page.
- Press  button to select **Settings > Apps > MediaCenter > Open**

Then select **connected devices**.

Select the content you want to play on the screen, like pictures, videos and music.

Entertainment

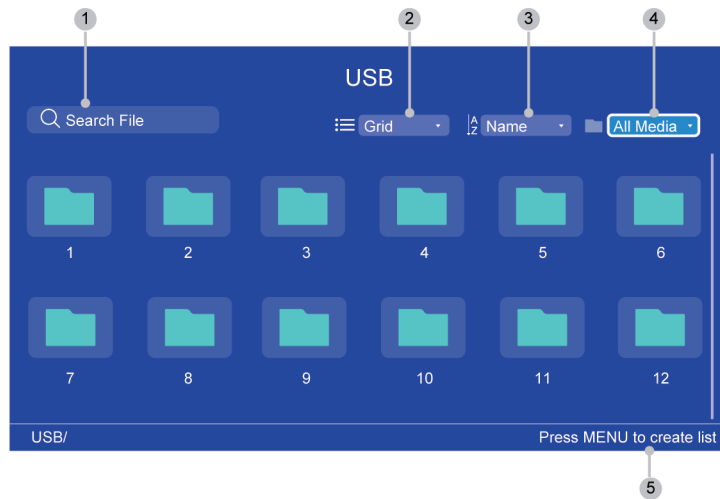

- 1 Search the content you want to play.
- 2 Arrange the content list by **Grid, List**.
- 3 Sort the content list by **Name, Date Modified, Size**.
- 4 Filter the content list by **All Media, Music, Photos, Videos**.
- 5 Create a photo, music, or video playlist./Press LEFT button to browse the connected devices. /Press MENU button to edit.

Note:

- Some options in the above table may not be available in some models/countries/regions.
- The image is only for reference and may differ from the actual product.

Media format list

Due to differences in programming tools and other factors, some of the file formats that are listed may not be supported.

The listed formats may not be supported depending on the model.

Video Format

Container	Video Codec	File Extension Name	Resolution and Frame Rate
MPEG program stream	MPEG1/2	.DAT, .VOB, .MPG, .MPEG	1920 x 1080 @ 60fps
	MPEG4		
	H.264		3840 x 2160 @ 60fps
MPEG transport stream	HEVC/H.265	.ts, .trp, .tp	3840 x 2160 @ 60fps
	MPEG4		1920 x 1080 @ 60fps
	H.264		3840 x 2160 @ 60fps
	VC1		1920 x 1080 @ 60fps

Entertainment

Container	Video Codec	File Extension Name	Resolution and Frame Rate
	MPEG1/2		1920 x 1080 @ 60fps
	AVS		
	AVS+		
	AVS2		3840 x 2160 @ 60fps
MP4	VP8	.mp4, .mov	1920 x 1080 @ 60fps
	AV1		3840 x 2160 @ 60fps
	HEVC/H.265		
	MPEG1/2		1920 x 1080 @ 60fps
	MPEG4		
	H.263		
	H.264		3840 x 2160 @ 60fps
	WMV3		1920 x 1080 @ 60fps
	VC1		
	Motion JPEG		1920 x 1080 @ 30fps
MKV	VP9	.mkv	3840 x 2160 @ 60fps
	HEVC/H.265		
	MPEG1/2		1920 x 1080 @ 60fps
	MPEG4		
	H.264		3840 x 2160 @ 60fps
	WMV3		1920 x 1080 @ 60fps
	VC1		
	Motion JPEG		1920 x 1080 @ 30fps
	VP8		1920 x 1080 @ 60fps
	AV1		3840 x 2160 @ 60fps
AVI	HEVC/H.265	.avi	3840 x 2160 @ 60fps
	MPEG1/2		1920 x 1080 @ 60fps
	MPEG4		
	Sorenson H.263		
	H.263		
	H.264		3840 x 2160 @ 60fps
	WMV3		1920 x 1080 @ 60fps
	VC1		
	Motion JPEG		1920 x 1080 @ 30fps
	VP8		1920 x 1080 @ 60fps
FLV	HEVC/H.265	.flv	3840 x 2160 @ 60fps

Entertainment

Container	Video Codec	File Extension Name	Resolution and Frame Rate
	MPEG4		1920 x 1080 @ 60fps
	Sorenson H.263		
	H.263		
	H.264		3840 x 2160 @ 60fps
	Motion JPEG		1920 x 1080 @ 30fps
	VP8		1920 x 1080 @ 60fps
WEBM	VP9	.webm	3840 x 2160 @ 60fps
	VP8		1920 x 1080 @ 60fps
	AV1		3840 x 2160 @ 60fps

Audio Format

Container	Audio Codec	File Extension Name
WAV	MPEG1/2 Layer1	.wav
	MPEG1/2 Layer2	
	MPEG1/2/2.5 Layer3	
	AAC-LC, HEAAC	
	DTS	
	LPCM	
	IMA-ADPCM MS-ADPCM	
	G711 A/mu-law	
MP3	MPEG1/2 Layer1	.mp3
	MPEG1/2 Layer2	
	MPEG1/2/2.5 Layer3	
AAC	AAC-LC, HEAAC	.aac
WMV	WMA	.wma, .wmv

Entertainment

Container	Audio Codec	File Extension Name
	WMA 10 Pro M0	
	WMA 10 Pro M1	
	WMA 10 Pro M2	
FLAC	FLAC	.flac

Photo Format

Image	Photo	Resolution
JPEG	Base-line	15360 x 8640
	Progressive	1024 x 768
PNG		9600 x 6400
BMP		9600 x 6400
GIF		6400 x 4800
WebP		3840 x 2160
HEIF		4000 x 3000

Accessibility Menu Setup

Press  button on your remote control to select **Settings > System > Accessibility**.

Accessibility function provides menu options and audio descriptions to aid the visually or hearing impaired.

- **Captions**

Displays and sets the closed captions. You can set display options and select caption style.

- **Closed Captioning**

- Closed Captioning
- Analog Closed Caption
- Digital Closed Caption
- Digital Caption Style

- **Captions**

- **High contrast text**

Improves contrast for the visually impaired.

- **Text to speech**

Let you specify text-to-speech engine details and speech rate.

- **Accessibility shortcut**

When the shortcut is on, you can press both the back and down buttons for 3 seconds to start an accessibility feature.

- **TalkBack**

Controls spoken feedback for visually impaired users.

- **Switch Access**

Switch Access can collect all of the text you type, except passwords. This includes personal data such as credit card numbers.

Note:

- Some options in the above table may not be available in some models/countries/regions.
- The menu is only for reference and may differ from the actual product.

 **Related information**

[Video Description](#) on page 11

Troubleshooting

FAQ

In this section you will find the answers to the most frequently asked questions.

Note:

- The images are only for reference and may differ from the actual product.

There is no picture, or the picture is black and white.

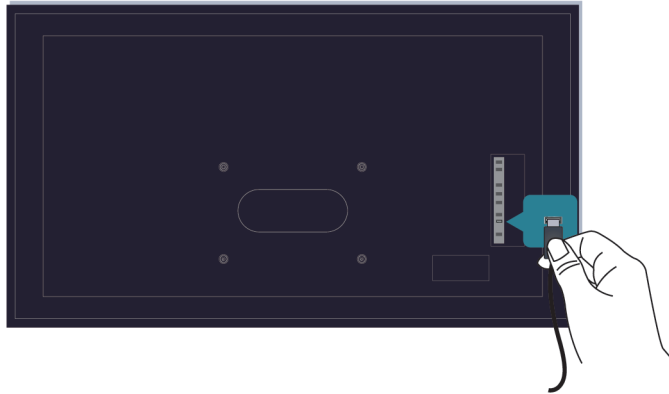

Check input cable connections.

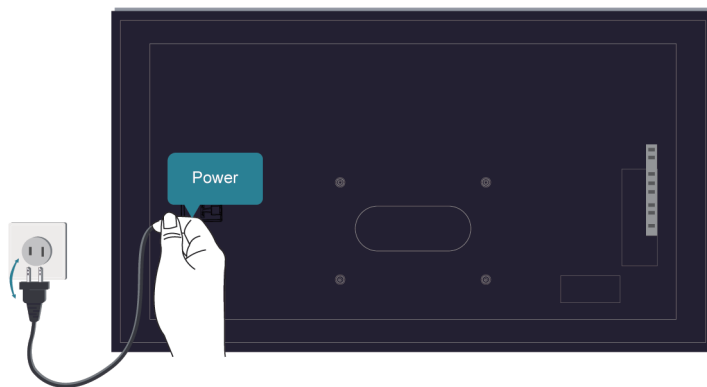

Unplug the TV power cord from AC outlet and re-plug after 60 seconds.

There is no sound or the sound is too low.

There is no sound or the sound is too low at maximum volume.

Troubleshooting

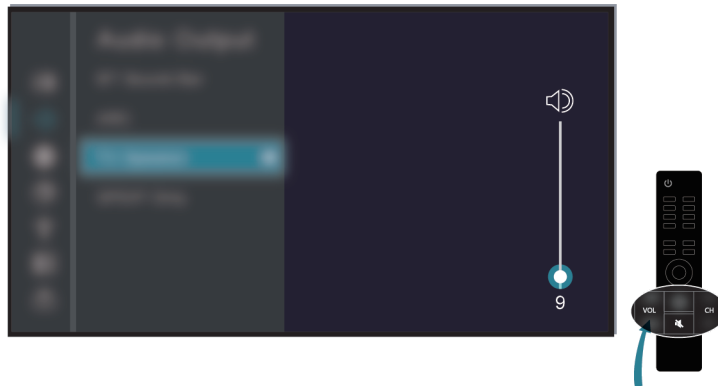

Check if Mute mode is set to on.

Check the volume settings.

Check the volume control of the device (cable or satellite box, DVD, Blu-ray, etc.) connected to your TV.

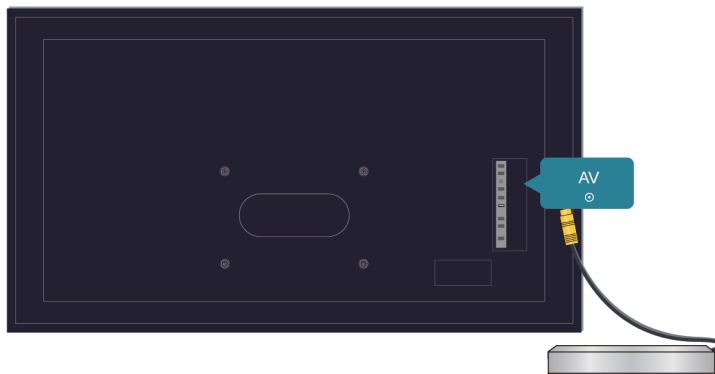

Make sure that the audio cable is connected to the correct audio output connector on the external device.

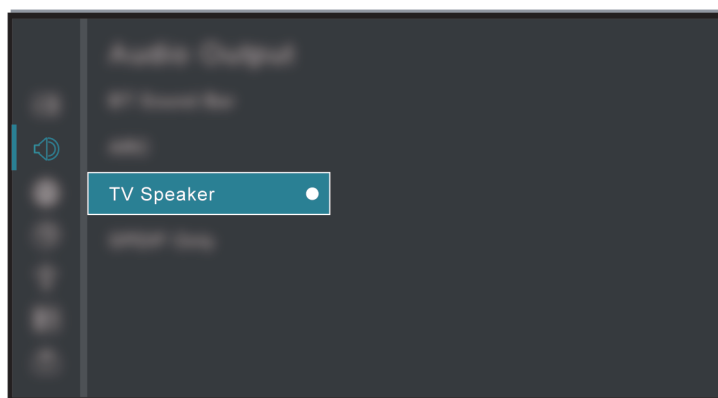

Troubleshooting

Check whether **TV Speaker** is selected at **⚙️ > Settings > Display & Sound > Audio Output > Audio Output**.

My TV cannot connect to the network.

Check network status at **⚙️ > Settings > System > About > Status**.

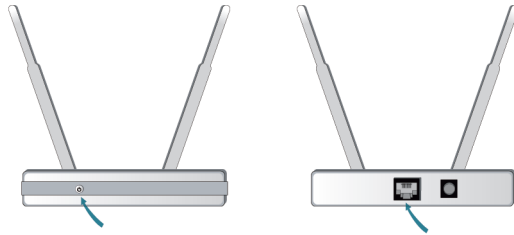

Make sure your modem/wireless router is on and connected to the Internet.

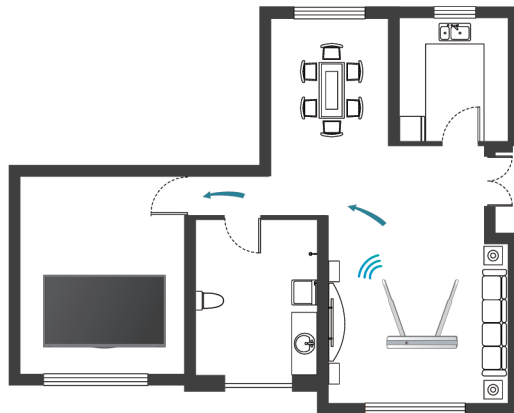

Position your wireless router, modem router, or access point in a central location. Avoid putting it in a corner.

External source connected but no picture or sound.

I have connected an external source to my TV but I get no picture and/or sound.

Troubleshooting

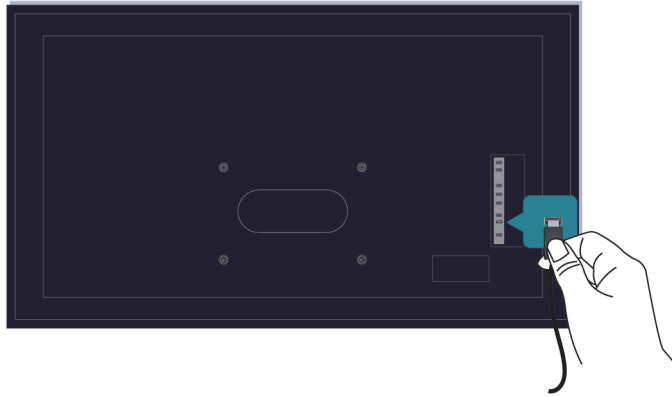

Check whether the connection between the external device and your TV is correct and secure.

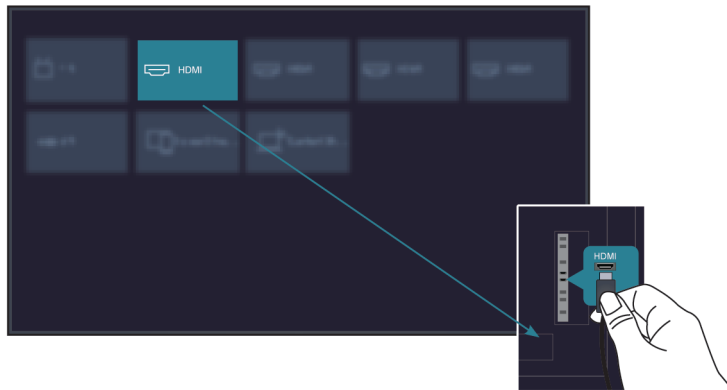

Make sure you have made the correct selection of input source.

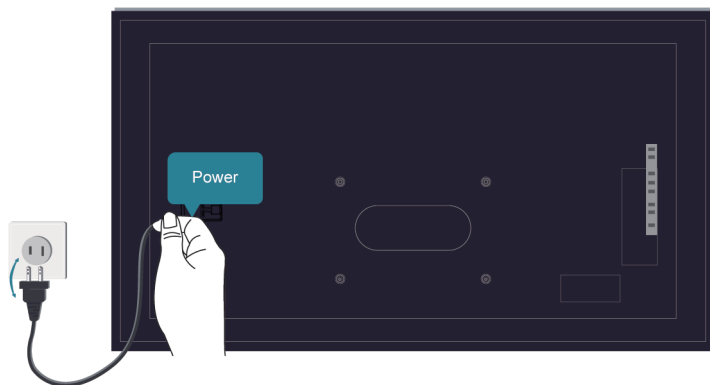

If the signal is intermittent, unplug the TV power cord from AC outlet and re-plug after 60 seconds.

Troubleshooting

When devices are connected with HDMI cables

- If there is always no signal, or the signal cannot be restored after plugging and unplugging, you can press **⏻** button to select **HDMI Format** in HDMI source, to confirm whether the signal can be recognised.
- Change to another HDMI port.
- Change to another HDMI cable.

The remote control does not work.

Confirm that TV still has power and is operational. Press the power button on the TV to determine if the problem is with the remote control or not.



If the TV is not responding to the remote control, then please check if the small light on the remote control flashes when any button is pressed (some remote controls do not support this function).

If the small light does not flash when the remote control button is pressed, the battery power may be low, please replace the batteries with new ones.

Check that the orientation of each battery matches the positive (+) and negative (-) symbols in the battery compartment.





Keep the remote control sensor area clear from obstacles.

Troubleshooting

For Bluetooth remote controls



If the TV does not respond with the Bluetooth remote control, try pairing the remote control to the TV by pressing and holding the  and  button at the same time.

Schedule Recording cannot be used.

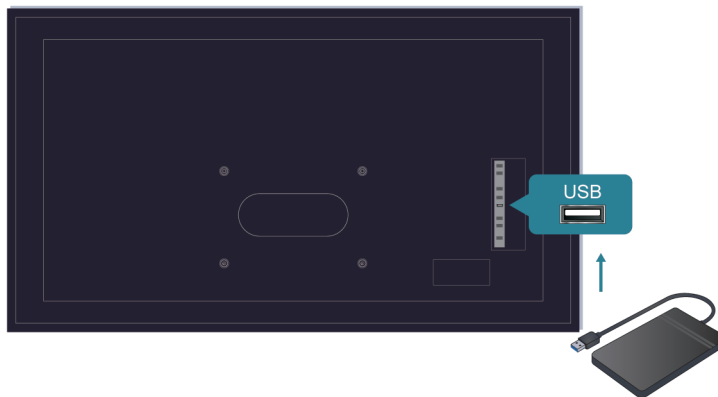

Check if there is a storage device connected to the TV.

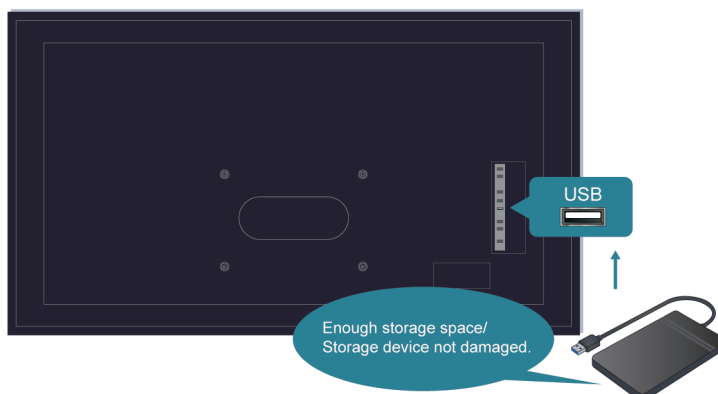

Troubleshooting

Check the free space of the storage device. The function will not work if there is not enough storage space on the device.

Check whether your storage device is damaged. If so, it is suggested to format your storage device.

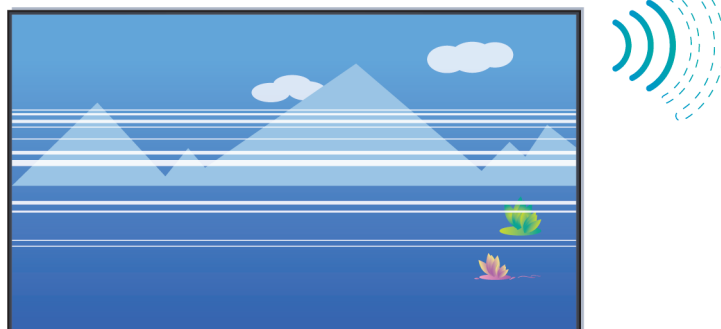



Recording will automatically stop if the signal becomes too weak.

Note:

- Recording function may not work if the read/write speed of the USB device is too slow.
- Recording function may not work because the storage format of your device is unsupported.
- The Recording functions may not be applicable in some models/countries/regions.

Picture Issues

When the TV has a picture problem, these steps may help resolve the problem.

Problems	Possible Solutions
The picture is distorted.	<ul style="list-style-type: none"> • The compression of video content may cause picture distortions, especially in fast moving pictures from sports programs and action movies. • If the signal reception is weak or poor, screen distortion may be visible but it is not a malfunction. • Mobile phones used close to the TV (within 1m) may cause noise on analogue and digital channels.
The picture is blurry or flickering, or cuts out momentarily.	<ul style="list-style-type: none"> •  > Settings > Display & Sound > Picture > Sharpness. You can try to increase or decrease the Sharpness. • If you use an external antenna, check the direction, position and connection of the antenna. • Adjust the direction of your antenna, or reset or fine tune the channel.
The picture appears red, purple, pink and other colors.	<ul style="list-style-type: none"> •  > Settings > Display & Sound > Picture > Calibration Settings > White Balance. You can try to increase or decrease the White Balance.

Troubleshooting

Problems	Possible Solutions
Picture distorted or appears wavy.	<ul style="list-style-type: none">• Some electrical appliances may affect the TV. If you turn off the appliance and the interference goes away, then move it further away from TV.• Insert the power plug of the TV into another power outlet.

Related information

[There is no picture, or the picture is black and white.](#) on page 50

Sound Issues

When the TV has a sound problem, these steps may help resolve the problem.

Problems	Possible Solutions
Picture is normal, but no sound.	<ul style="list-style-type: none">• Check the volume settings.• Check if 'Mute' mode is set to on.• Check the volume control of the device (cable or satellite box, DVD, Blu-ray, etc.) connected to your TV.
The speakers are making an odd sound.	<ul style="list-style-type: none">• Make sure that the audio cable is connected to the correct audio output connector on the external device.• For antenna or cable connections, check the signal information.• A low signal level may cause sound distortions.
Sound distorted or appears wavy.	<ul style="list-style-type: none">• Some electrical appliances may affect the TV. If you turn off the appliance and the interference goes away, then move it further away from TV.• Insert the power plug of the TV set into another power outlet.
Sound is blurry or cuts out momentarily.	<ul style="list-style-type: none">• If you use an external antenna, check the direction, position and connection of the antenna.• Adjust the direction of your antenna or reset or fine tune the channel.

Note:

- This product does not support decoding of DTS CD bitstreams. Playback of this format may produce undesirable noise.

Related information

[No sound or the sound is too low.](#) on page 50

Network Issues

If the TV network is connected, the screen will display that it is connected successfully.

Problems	Possible Solutions
The TV cannot connect to apps.	<ul style="list-style-type: none">• Make sure the TV has a network connection.• Contact your Internet service provider.
The wireless network connection fails.	<ul style="list-style-type: none">• Make sure your wireless modem/router is on and connected to the Internet.

Troubleshooting



Problems	Possible Solutions
The wireless network signal is too weak.	<ul style="list-style-type: none">Position your wireless router, modem router, or access point in a central location. Avoid putting it in a corner.

Related information

[My TV cannot connect to the network](#) on page 52

Channel and Broadcast Issues

For problems while watching live TV or scanning for new services, these suggestions might help to resolve them.

Problems	Possible Solutions
In Live TV, there is no signal, or a weak signal, or you cannot find any channels.	<ul style="list-style-type: none">Make sure that the antenna cable is connected to the correct port.Make sure that the antenna cable is not loose or disconnected.If "no signal or weak signal" occasionally happens, disconnect antenna cable and reconnect it.Run Reset to Factory Default or scan channels again.<ul style="list-style-type: none"> > Settings > System > Restart > Settings > Channels & Inputs > Channels > Manual Scan

Related information

[Prepare Live TV](#) on page 5



[Channel Scan](#) on page 7

External Device Connection Issues

When the TV has difficulties with external device connection, these solutions may help resolve the problem.

Problems	Possible Solutions
The TV is having trouble receiving a signal in the cable box.	<ul style="list-style-type: none">If there is no signal occasionally, unplug cable from TV and re-plug after 60 seconds.If there is always no signal, or the signal cannot be restored after plugging and unplugging, you can press  button to select HDMI Format if you select HDMI as input, to confirm whether the signal can be recognized.Change to another HDMI port.Change to another HDMI cable.

Troubleshooting

Problems	Possible Solutions
There is no sound.	<ul style="list-style-type: none">• Check whether ARC is selected at  > Settings > Display & Sound > Audio Output > Audio Output. If not, you need to check whether the external power amplifier device is connected to the ARC port or optical port of the TV.•  > Settings > Display & Sound > Audio Output > Digital Audio Out. You can try to select Auto, Pass Through, PCM, Dolby Audio - Dolby Digital, or Dolby Audio - Dolby Digital Plus.• Whether the power amplifier device port is connected correctly.• If you select HDMI as input, you can try  > HDMI Format.

Related information

[External source connected but no picture or sound](#). on page 52



HDMI & CEC Issues

When HDMI & CEC is not working, these steps may help resolve the problem.

Problems	Possible Solutions
HDMI & CEC does not work.	<ul style="list-style-type: none">• Confirm that the device is a HDMI & CEC compatible device.• Check if the power cable of the HDMI & CEC device is properly connected.• Check the cable connection of the HDMI & CEC device is secure.• Check HDMI & CEC feature of your TV is turned on.  > Settings > Channels & Inputs > Inputs > HDMI control• Check HDMI & CEC feature of the connected device is turned on.• Depending on the connected HDMI device, the HDMI & CEC control feature may not work.

Application Issues

When some apps do not play, this may help resolve the problem.

Problem	Possible Solutions
Netflix cannot be played.	<ul style="list-style-type: none">•  > Settings > Apps > See all apps > Netflix > Force stop, then reopen to try again.• You can try to restart the TV at  > Settings > System > Restart.

Media Files

When files do not play, this may help resolve the problem.

Troubleshooting

Problem	Possible Solutions
Some files cannot be played.	<ul style="list-style-type: none">• Most files can be played back, but you might experience problems with corrupted files or files with high-bitrate, unsupported resolution, unsupported container or codec formats.

Related information

[Media](#) on page 44

Voice Service Issues

When some Voice service will not function, this may help resolve the problem.

Problems	Possible Solutions
Alexa cannot be heard.	<ul style="list-style-type: none">• You can try to log into your Amazon account.• If you hear "I don't understand" from the voice recognition, please change account or log out of the account.• For more information about Alexa, please refer to Benefits of Smart TV >Using Voice Control > Alexa Setup in this manual.

Other Issues

Use these procedures to resolve other issues that may occur.

Problems	Possible Solutions
The TV is hot.	<ul style="list-style-type: none">• Watching TV for an extended period of time causes the panel to generate heat. The heat from the panel is dissipated through internal vents running along the top of the TV.• After extended use, you may feel heat when touching it. This heat is not a defect and does not affect the TV's functionality.
The TV smells of plastic.	<ul style="list-style-type: none">• This smell is normal and will dissipate over time.
The plastic cabinet makes a "clicking" type of sound.	<ul style="list-style-type: none">• The "clicking" sound can be caused when the temperature of the TV changes. This change causes the TV cabinet to expand or contract, which makes the sound. This is normal and the TV is OK.
When I turn on my TV, there is a delay for a few seconds before the picture appears. Is this normal?	<ul style="list-style-type: none">• Yes, this is normal. The TV is initializing and searching for the previous setting information.

Hisense

MANUEL D'UTILISATION

Avant d'utiliser le téléviseur, veuillez lire attentivement le présent manuel et le conserver pour une utilisation ultérieure.

FRANÇAIS

Déclaration de Droit d'Auteur

© 2023 Hisense Company Ltd. Tous Droits Réservés.

Toutes les informations contenues dans ce manuel d'utilisateur sont la propriété de Hisense Company Ltd. et de ses filiales. Elles sont protégées par le copyright et/ou d'autres lois de propriété intellectuelle internationales et des ÉTATS-UNIS, CANADA, MEXIQUE. La reproduction ou transmission des documents, en tout ou partie, de quelque manière que ce soit, électronique, imprimée, ou autre, sans le consentement préalablement écrit de Hisense Company Ltd. est une violation des droits de Hisense Company Ltd. en vertu des lois susmentionnées.

Aucune partie de cette publication ne doit être stockée, reproduite, transmise ou distribuée, en tout ou partie, de quelque manière ue ce soit, électronique ou autre, tarifée ou pas, ou autre, ou sans contrepartie, sans la permission préalablement écrite de Hisense Company Ltd.

Les demandes d'autorisation pour stocker, reproduire, transmettre ou distribuer des matériaux peuvent être adressées à l'une des adresses suivantes :

ÉTATS-UNIS : Hisense USA Corporation
105 Satellite BLVD Suite I,
Suwanee, GA 30024

CANADA : Hisense Canada Co., Ltd
2283 Argentia Road, Unit 16
Mississauga, ON, Canada
L5N 5Z2

IMPORTATEUR MEXIQUE :
Hisense Mexico S. de R.L. de C.V.
Blvd. Miguel de Cervantes Saavedra No 301
Torre Norte Piso 2, Col. Ampliación Granada
Miguel Hidalgo, Ciudad de México, C.P. 11520
RFC: HME110512IY3
TEL: (52) (55) 5531-3515

Hisense, et tous les autres logos, slogans, marques ou noms de produits Hisense sont des marques déposées de Hisense Company Ltd. et de ses filiales. Toutes les autres marques sont la propriété de leurs détenteurs respectifs.

©2023. Tous droits réservés. Hisense et le logo Hisense sont des marques déposées de Hisense. Les autres noms de marques et de produits sont des marques commerciales de leurs propriétaires respectifs.

Page de Non-Responsabilité

**Nonobstant toute indication contraire, y compris dans toutes les descriptions, déclarations, ou autres communications relatives à cet appareil Hisense (ci-après « Appareil ») fabriqué sous quelque forme que ce soit et à tout moment, tout ou une partie de l'application préinstallée ou Services d'application installés par la suite peuvent ne pas être disponibles ou capables de fonctionner comme prévu par le fournisseur des services d'application dans tout ou une partie des domaines d'utilisation pour des raisons indépendantes de la volonté de Hisense, y compris, mais sans s'y limiter l'accès à internet, des limitations du fournisseur local, etc. Tout achat ou utilisation de l'appareil, y compris les services d'application est proposé aux risques et périls de l'utilisateur. Les services d'application sont fournis sur demande, sans garantie d'aucune sorte, expresse ou implicite, que le service d'application sera ininterrompu ou sans erreur, y compris, mais sans s'y limiter, aux caprices de la météo, la perturbation du service, les cas de force majeure, garanties de titre, limitations locales ou régionales, aucune contrefaçon, NI GARANTIE IMPLICITE DE QUALITÉ MARCHANDE OU D'ADÉQUATION À UN USAGE PARTICULIER. Aucun conseil ou information donnés par Hisense, ses fournisseurs, sociétés affiliées, ou contractuels ou leurs employés respectifs ne peut créer une telle garantie. Hisense décline expressément toute responsabilité quant au fonctionnement de l'un ou de tous les Services d'application à tout moment, et en achetant l'Appareil, vous acceptez ce déni sans aucune réclamation sur Hisense. Vous êtes seul responsable de la fourniture d'un actif et d'une connexion à Internet fonctionnelle, ainsi que de tout le matériel et/ou logiciel nécessaires pour utiliser l'appareil Hisense comme prévu.

Avertissement :

Les images dans le présent document sont uniquement fournies à titre indicatif et peuvent être différentes du produit réel.

Contenu

Première utilisation

Utilisation du manuel électronique.....	3
Écran d'accueil.....	3
Connexion à Internet.....	3
Préparer la TV en direct.....	5
Utiliser un périphérique externe.....	6
Rubriques recommandées.....	6

Utiliser la TV en direct

Recherche des chaînes.....	7
Menu de la TV en direct.....	7
Editer les chaînes.....	9
En savoir plus sur les réglages de prise en charge de TV en direct.....	12

Profitez de votre TV connectée

Utilisation d'un compte Google.....	13
Utilisation de l'Assistant vocal.....	13
Partage de contenu.....	16
Utiliser les applications.....	17
Paramètres et autorisations des applications.....	18
Affichage rehaussé.....	18

Connexion d'un périphérique externe

Télécommandes et accessoires.....	20
Connexion de périphériques Bluetooth.....	21
Partager l'écran de votre smartphone/ordinateur sur le téléviseur.....	23
Utiliser AirPlay et HomeKit.....	23
Connexion de périphériques USB.....	24
Connexion d'un casque.....	25
Connexion d'un appareil audiovisuel (AV).....	25
Connexion de haut-parleurs ou Ampli Home cinéma / barre de son.....	26
Connexion d'un système audio numérique avec ARC.....	27
Connexion d'un ordinateur.....	28

Aperçu des réglages

Images.....	29
Écran.....	34
Son.....	34
Sortie audio.....	37
Réseau et Internet.....	38
Généralités.....	39

Contenu

Assistance.....	42
Utilisation du contrôle parental.....	43
Restaurer les paramètres d'usine par défaut.....	44

Divertissement

Jeux.....	45
Paramètres de la barre de son.....	46
Sports.....	47
Média.....	47

Fonctionnalités d'accessibilité

Configuration du menu d'accessibilité.....	52
--	----

Dépannage

FAQ.....	53
Problèmes d'image.....	59
Problèmes de son.....	60
Problèmes de réseau.....	61
Problèmes avec les chaînes et la diffusion.....	61
Problèmes de connexion avec des appareils externes.....	61
Problèmes HDMI et CEC.....	62
Problèmes avec une application.....	63
Fichiers multimédias.....	63
Problèmes avec l'assistant vocal.....	63
Autres problèmes.....	63

Utilisation du manuel électronique

Consultez le manuel électronique ci-joint, qui contient des informations sur les principales fonctions de votre téléviseur.

Avertissement :

Les instructions et les images de ce manuel sont fournies uniquement à titre indicatif et peuvent différer du produit réel.

Démarrage du manuel électronique

Appuyez sur la touche  de la télécommande pour sélectionner **Paramètres > Système > Système évolué > E-Manuel**.

Scannez le QR Code avec votre smartphone pour ouvrir le manuel électronique sur votre mobile ou tablette.

Remarque :

- L'icône sur fond noir représente les touches de la télécommande.
- L'icône sur fond gris représente l'icône sélectionné sur l'écran du téléviseur.

Utilisation des touches dans le manuel électronique

Recherche

Vous pouvez utiliser l'icône  en haut du manuel électronique pour rechercher les informations sur les caractéristiques du produit. Le manuel électronique fournira tous les titres et le contenu qui contiennent les informations recherchées.

Paramètres

Vous pouvez utiliser l'icône  en haut de l'écran d'accueil du manuel électronique pour régler la taille du texte.

Écran d'accueil

Toutes les fonctions du téléviseur sont accessibles à partir de l'écran d'accueil.

Afficher l'écran d'accueil

Appuyez sur la touche  de votre télécommande pour accéder à l'écran d'accueil.

Pour quitter l'écran d'accueil, utilisez votre télécommande ou utilisez les touches de navigation sur l'écran pour déplacer le curseur vers d'autres icônes, appuyez sur  pour entrer et sélectionner le service souhaité.

Connexion à Internet

Pour accéder à Internet à l'aide d'une connexion filaire ou d'une connexion à un réseau Wi-Fi disponible.

Connexion à un réseau (Ethernet)

Pour accéder à Internet avec un câble Ethernet, il est recommandé d'utiliser un modem ou un routeur prenant en charge le protocole DHCP (Dynamic Host Configuration Protocol ou protocole de configuration dynamique de l'hôte). Les modems et les routeurs prenant en charge le DHCP fournissent automatiquement l'adresse

Première utilisation

IP, le masque de sous-réseau, la passerelle et le DNS, vous n'avez donc pas à les saisir manuellement. La plupart des réseaux domestiques disposent déjà du DHCP.

Voyez l'image ci-dessous.

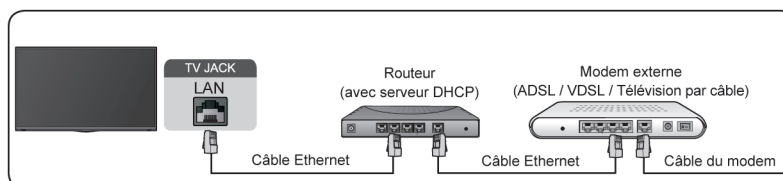

Après la connexion à un réseau câblé (Ethernet) :

Appuyez sur la touche  de la télécommande pour sélectionner **Paramètres > Réseau et Internet**.

Allez dans la section ETHERNET et réglez le réseau TV en appuyant sur la touche  pour accéder au sous-menu.

- **Type de connexion**

Indique si l'Ethernet est connecté.

- **Paramètres du serveur mandataire**

Vous pouvez définir le serveur proxy.

- **Paramètres IP**

Configurez les paramètres IP de votre connexion réseau.

 **Information associée**

[Réseau et Internet](#) à la page 38

[Problèmes de réseau](#) à la page 61

[Le téléviseur ne peut pas se connecter au réseau.](#) à la page 55

Connexion à un réseau Wi-Fi

Pour vous connecter à un réseau Wi-Fi disponible, assurez-vous que le routeur Wi-Fi est allumé et que vous disposez du SSID ainsi que du mot de passe du routeur Wi-Fi avant de tenter de vous connecter.

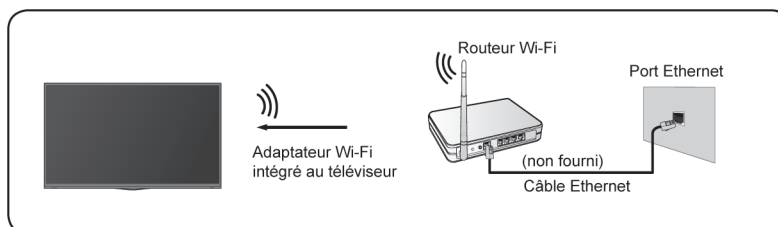

Pour accéder à Internet à l'aide d'une connexion Wi-Fi :

Appuyez sur la touche  de la télécommande pour sélectionner **Paramètres > Réseau et Internet > Wi-Fi**.

Pour accéder à Internet à l'aide d'une connexion Wi-Fi :

1. Allumez votre **Wi-Fi**.
2. La liste des réseaux s'affichera automatiquement.
3. Sélectionnez un réseau Wi-Fi dans la liste, saisissez le mot de passe.

Première utilisation

- Si la connexion réseau n'apparaît pas dans la liste, sélectionnez **Tout afficher** pour afficher toute la liste, ou sélectionnez **Ajouter un réseau** pour saisir un nom de réseau Wi-Fi. Sélectionnez ensuite le type de mode de sécurité et saisissez le mot de passe.

Information associée

[Réseau et Internet](#) à la page 38

[Problèmes de réseau](#) à la page 61

[Le téléviseur ne peut pas se connecter au réseau.](#) à la page 55

Fonctionnalités liées à Internet

- Partage de contenu

Pour afficher sur l'écran de votre téléviseur du contenu multimédia, comme des vidéos, de la musique ou des photos enregistrées sur votre appareil Android/iOS/Ordinateur. Pour plus d'informations, reportez-vous à la section [Profitez de votre TV connectée > Partage de contenu](#) dans le présent manuel.

- Partager l'écran de votre smartphone/ordinateur sur le téléviseur

Pour afficher l'écran de votre appareil mobile ou de votre ordinateur sur le téléviseur. Pour plus d'informations, reportez-vous à la section [Connexion d'un périphérique externe > Partager l'écran de votre smartphone/ordinateur sur le téléviseur](#) dans le présent manuel.

Préparer la TV en direct

Connecter un antenne/câble au téléviseur

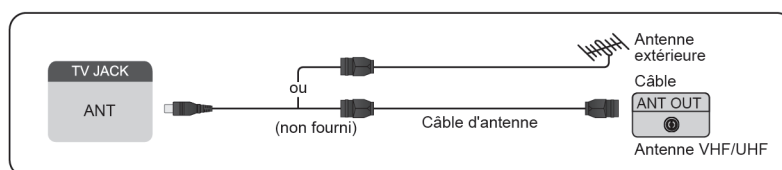

Remarque :

- Les prises du téléviseur peuvent varier et la fonction câble ou antenne peut ne pas être disponible pour certains modèles, pays ou régions.
- Vous pouvez également connecter des appareils pouvant recevoir des signaux de diffusion tels qu'un décodeur.

Lancer la recherche automatique ou manuelle des chaînes

- > TV
- Appuyez sur la touche de la télécommande pour sélectionner **Paramètres > Chaînes et entrées > Chaînes > Recherche automatique des chaînes/Recherche Manuelle.**

Information associée

[Recherche des chaînes](#) à la page 7

Utiliser un périphérique externe

Basculer entre les appareils externes connectés au téléviseur

1. Appuyez sur la touche  de la télécommande.
2. Sélectionnez la source souhaitée.

Modifier le nom des sources

1. Appuyez sur la touche  de la télécommande.
2. Appuyez sur la touche  pour renommer la source.

Remarque :

- La longueur maximale du nom est de 36 caractères.

Rubriques recommandées

Installer une application

Installez des applications depuis l'App Store pour vos préférences de divertissement. Pour plus d'informations, reportez-vous à [Profitez de votre TV connectée > Utiliser les applications > Installer une application](#) dans le présent manuel.

Images

Réglez le mode d'image, la taille et d'autres paramètres d'image avancés. Pour plus d'informations, reportez-vous à la section [Aperçu des réglages > Images](#) dans le présent manuel.

Écran

Modifiez la taille de l'image et utilisez la fonction Overscan. Pour plus d'informations, reportez-vous à la section [Aperçu des réglages > Écran](#) dans le présent manuel.

Son

Réglez le mode audio et d'autres paramètres audio avancés. Pour plus d'informations, reportez-vous à la section [Aperçu des réglages > Son](#) dans le présent manuel.

Sortie audio

Sélectionnez les haut-parleurs et réglez les paramètres de sortie audio. Pour plus d'informations, reportez-vous à la section [Aperçu des réglages > Sortie Audio](#) dans le présent manuel.

Garder le téléviseur à jour

Configurez votre téléviseur pour télécharger le dernier logiciel. Pour plus d'informations, reportez-vous à la section [Aperçu des réglages > Assistance > Mise à jour du système](#) dans le présent manuel.

Utiliser la TV en direct

Recherche des chaînes

Vous pouvez rechercher des chaînes automatiquement ou manuellement.

Remarque :

La fonction antenne/câble peut ne pas être disponible pour certains modèles, pays ou régions.

Recherche automatique des chaînes

Rechercher automatiquement des chaînes pour voir leur programmation sur votre téléviseur.

 > TV

Si aucune chaîne de télévision n'a été enregistrée auparavant, vous serez invité à effectuer une recherche de chaînes.

Dans TV en direct, rendez-vous sur  > **Chaînes** > **Recherche automatique des chaînes**.

Avant de sélectionner Recherche automatique des chaînes, vous pouvez appuyer sur  > **Chaînes** > **Mode Tuner** pour sélectionner **Antenne** ou **Câble**.

Recherche manuelle

Dans TV en direct, rendez-vous sur  > **Chaînes** > **Recherche Manuelle**.

Saisissez une chaîne pour l'ajouter manuellement à votre téléviseur.



Menu de la TV en direct

Vous pouvez accéder rapidement à la liste des chaînes, à la liste des chaînes favorites ou utiliser facilement les fonctions pertinentes lorsque vous regardez des programmes télévisés.

Afficher la liste des chaînes

Dans TV en direct, appuyez sur la touche  sur la télécommande pour afficher le menu de la liste des chaînes.

En savoir plus sur le sous-menu de la liste des chaînes.

Dans TV en direct,  > 

Utiliser la TV en direct



Liste de chaînes de télévision

Affichez les catégories de chaînes de la TV en direct, telles que **Câble** et **Antenne**.

Fav

Afficher les listes de favoris.

Historique

Affiche les chaînes qui ont été regardées pendant une période de temps.

Modifier

Modifiez la liste des chaînes.

Remarque :

- Les options du sous-menu peuvent varier selon le modèle, pays ou région.

Information associée

[Modifier la liste des chaînes](#) à la page 9

Afficher la liste des chaînes favorites

Dans TV en direct, appuyez sur la touche **OK** > **➤** > **▼** pour sélectionner **FAV** et sélectionnez **OK** pour afficher la liste des favoris.

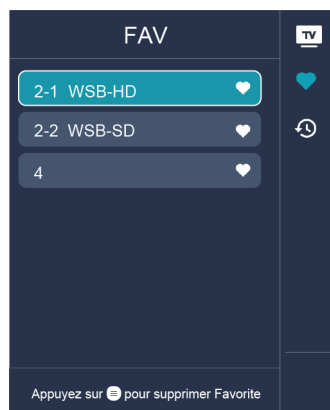

Utiliser la TV en direct

Remarque :

- Ces étapes doivent être effectuées au regard des sources du téléviseur.

Information associée

[Modifier la liste des chaînes favorites](#) à la page 10

Editer les chaînes

Modifier manuellement la liste des chaînes de la liste des chaînes favorites selon vos préférences.

Modifier la liste des chaînes

Exécutez d'abord la recherche des chaînes avant de modifier la liste des favoris.

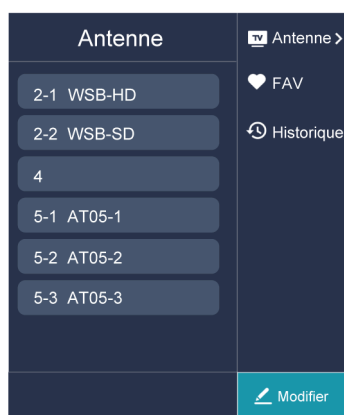

Gérer les chaînes

Dans TV en direct, appuyez sur **OK** > **➤** pour sélectionner une catégorie de chaîne de TV en direct, telle qu'Antenne ou Câble, puis utilisez la croix directionnelle pour sélectionner **Modifier**.

- Supprimer :
 1. Sélectionnez la chaîne que vous souhaitez supprimer ou appuyez sur **OK** pour sélectionner plus de chaînes.
 2. Appuyez sur la touche **➤** pour effacer.
- Restaurer : Appuyez sur la touche **123** pour accéder au menu des couleurs et sélectionnez ROUGE pour accéder à la liste des chaînes supprimées. Appuyez sur la touche **◀** pour restaurer la chaîne supprimée.

Utiliser la TV en direct

Supprimer la chaîne en surbrillance ou appuyer sur [OK] pour sélectionner plus de chaînes

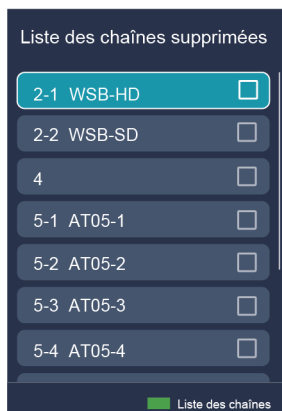
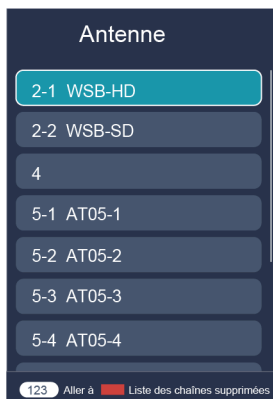

Modifier la liste des chaînes favorites

Avant de modifier les listes de favoris, vous devez d'abord effectuer une recherche des chaînes.

Ajouter une chaîne à la liste de favoris

Vous pouvez ajouter des chaînes avec différents types de réception à la liste de favoris.

1. Dans TV en direct, appuyez sur la touche **OK** pour ouvrir la liste des chaînes.
2. Appuyez sur la touche **☰** et sélectionnez la ou les chaînes que vous souhaitez ajouter à la liste de favoris en appuyant sur la touche **OK**.
3. Appuyez sur la touche **◀** pour sélectionner **Ajouter aux Favoris**.
4. Appuyez sur la touche **OK** pour valider.
5. Ensuite, une icône en forme de cœur apparaîtra à côté de la chaîne ajoutée.

Utiliser la TV en direct



Déplacer ou supprimer des chaînes d'une liste de favoris

Si vous souhaitez supprimer des chaînes favorites :

1. Dans TV en direct, appuyez sur la touche **OK** > **➔** > **✔** pour sélectionner **FAV** et sélectionnez **OK** pour afficher la liste des favoris.
2. Appuyez sur le touche **☰** et sélectionnez la ou les chaînes que vous souhaitez supprimer de la liste de favoris en appuyant sur la touche **OK**.
3. Appuyez sur la touche **◀** pour sélectionner **Supprimer la chaîne**.
4. Appuyez sur la touche **OK** pour valider.
5. La chaîne que vous avez sélectionnée disparaîtra alors de la liste FAV.



Remarque :

- Ces étapes doivent être effectuées au regard des sources du téléviseur.
- Avant de modifier les listes des favoris, effectuez d'abord une recherche des chaînes.

☰ Information associée

[Recherche des chaînes](#) à la page 7

En savoir plus sur les réglages de prise en charge de TV en direct

Vous pouvez définir la langue audio ou la langue de sortie audio par défaut, etc.

Langue Audio (MTS)

Vous pouvez choisir la langue audio en mode TNT et vous pouvez régler MTS sur **Mono**, **Stéréo**, ou **SAP** en mode TAT.

Appuyez sur la touche  de la télécommande pour sélectionner **Paramètres > Chaînes et entrées > Chaînes > Langue Audio (MTS)**.

Audio principal/Audio secondaire

- **Langue préférée**

Définissez la langue de sortie audio par défaut pour le type de contenu numérique diffusé affiché.

- **Langue secondaire**

Définissez la langue de sortie audio secondaire pour les émissions numériques.

Remarque :

- Si l'audio principal et l'audio secondaire que vous avez sélectionnés sont inclus dans la liste MTS, la liste MTS affiche par défaut les paramètres de l'audio principal et de l'audio secondaire après avoir changé de chaîne ou allumé/éteint le téléviseur.

Description d'une vidéo

Active l'audio descriptif diffusé pour les malvoyants.

Appuyez sur la touche  de la télécommande pour sélectionner **Paramètres > Chaînes et entrées > Chaînes > Description d'une vidéo**.

Information associée

[Configuration du menu d'accessibilité](#) à la page 52

Profitez de votre TV connectée

Utilisation d'un compte Google

Connectez-vous avec Google pour obtenir des applications, l'Assistant Google et des recommandations personnalisées.

Connexion à un compte

Lorsque vous allumez le téléviseur pour la première fois, vous pouvez sélectionner **Configurer Google TV** pour vous connecter à un compte Google grâce au guide de configuration, si vous sélectionnez **Configurer service TV de base**. Vous pouvez également le configurer ultérieurement en appuyant sur  pour sélectionner **Configurer Google TV**.

- Configuration à partir de l'application Google Home
- Configurer sur le téléviseur directement

Assurez-vous que votre téléviseur est connecté au réseau avant de vous connecter à votre compte Google. Pour plus d'informations sur les paramètres réseau, reportez-vous aux sections [Connexion à Internet > Connexion à un réseau \(Ethernet\)](#) ou [Connexion à un réseau Wi-Fi](#) du présent manuel. Une fois le réseau connecté, saisissez votre adresse e-mail/téléphone et votre mot de passe, et sélectionnez **Connexion**.

Ajouter un compte enfant



Vous pouvez créer un espace personnalisé pour votre enfant avec un accès au contenu qu'il aime et des outils pour vous aider à garder le contrôle.

1. Une fois connecté au réseau, allez à  > **Paramètres > Comptes et connexion > Ajouter un enfant**
2. Réglez Google TV pour un enfant de votre famille. Vous pourrez faire de même pour d'autres enfants plus tard.

Ajouter un autre compte

Vous pouvez utiliser d'autres comptes dans les applications Google comme YouTube, mais vous ne verrez pas de recommandations pour ces comptes sur l'écran d'accueil de Google TV.

Assurez-vous que votre téléviseur est connecté au réseau avant de créer un nouveau compte. Pour plus d'informations sur les paramètres réseau, reportez-vous à la section [Connexion à Internet > Connexion à un réseau \(Ethernet\)](#) ou [Connexion à un réseau Wi-Fi](#) du présent manuel.

1. Une fois connecté au réseau, allez à  > **Paramètres > Comptes et connexion > Ajouter un autre compte**
2. Saisissez l'e-mail/le téléphone et le mot de passe.
3. Appuyez sur .

Utilisation de l'Assistant vocal

Configurez l'assistant vocal pour contrôler votre téléviseur uniquement par votre voix.

Configuration de Google Voice

La fonction Commande vocale peut ne pas être disponible pour certains modèles, pays ou régions.

Profitez de votre TV connectée

Assistant Google

Vous pouvez demander des informations, rechercher vos films préférés, contrôler votre téléviseur et plus encore, simplement en demandant à Assistant Google.

Avant de configurer l'Assistant Google, connectez le téléviseur à Internet et connectez-vous à votre compte Google.

Comment démarrer l'Assistant Google

Vous pouvez choisir cette façon de démarrer l'Assistant Google :

- Appuyez sur la touche  de la télécommande.

Remarque :

- Pour démarrer Assistant Google, vous devez d'abord associer la télécommande.
- La fonction Assistant Google peut ne pas être disponible pour certains modèles, pays ou régions.
- Les étapes de configuration ci-dessus peuvent varier en fonction des produits réels.

Commande vocale mains libres



L'Assistant Google peut répondre à vos questions ou vous aider à modifier la configuration du téléviseur.

Avant d'utiliser cette fonction, connectez le téléviseur à Internet et connectez-vous à votre compte Google, en appuyant sur , puis sélectionnez **Paramètres > Comptes et connexion**

Remarque :

- La fonction Commande vocale mains libres peut ne pas être disponible pour certains modèles, pays ou régions.

Comment configurer la commande vocale mains libres

1. Commutez la touche de contrôle en bas du téléviseur sur  pour activer le microphone.
2. Associez d'abord la télécommande, appuyez sur la touche  pour sélectionner « Oui, je suis connecté ».
3. Démarrez une conversation en disant « Hey Google » et la barre de dialogue apparaît en haut de l'écran du téléviseur. En même temps, le voyant lumineux s'allume.
4. Continuez le dialogue, tel que « Quel temps fait-il ? » ou « Augmenter le volume ».

Mode sans écran

 > **Paramètres > Système > Système évolué > Mode sans écran**

Parler à l'Assistant Google même lorsque l'écran est éteint.

En mode sans écran, l'Assistant Google est toujours disponible pour vous aider même lorsque l'écran n'est pas allumé. Dites simplement « Hey Google » pour démarrer une conversation.

Cette fonction affectera la consommation d'énergie en veille. Pour l'éteindre, appuyez sur la touche , puis sélectionnez **Paramètres > Système > Système évolué > Mode sans écran**.

Remarque :

- L'Assistant Google et ses fonctionnalités peuvent ne pas être disponibles, selon le pays/la région/la langue.
- Mode sans écran (uniquement pour les modèles avec Assistant Google distant).

Configuration d'Alexa

Configurez ce paramètre pour contrôler votre téléviseur avec un appareil compatible Alexa. Alexa peut vous aider à modifier la configuration du téléviseur. En utilisant uniquement votre voix, vous pouvez modifier les sources, le volume, les chaînes, etc. Il suffit de demander à Alexa.

Que faut-il pour contrôler votre téléviseur avec Amazon Alexa ?

- Des modèles d'Android TV qui prennent en charge Alexa.
- Appareil Amazon Echo ou l'application Alexa.
- Un compte Amazon pour l'application Alexa ou l'appareil Echo. Si vous n'avez pas de compte, veuillez en créer un avant le processus d'installation.
- Un compte Hisense pour connecter votre téléviseur. Vous pouvez créer un compte avant le processus d'installation ou en début de la période d'utilisation.
- Un réseau domestique avec des capacités Wi-Fi.
- Pour les problèmes d'accès à votre compte Amazon et d'utilisation de l'application Alexa lors de la configuration, veuillez consulter Amazon.com pour obtenir de l'aide.

Comment configurer Alexa

1. Appuyez sur la touche , pour sélectionner **Paramètres > Système > Système évolué > Service Amazon Alexa**
2. Sélectionnez **Configurer maintenant**.
3. Associez le téléviseur au compte Hisense. Scannez le code QR avec votre téléphone ou visitez le site Web sur votre téléphone ou ordinateur, connectez-vous à votre compte Hisense et saisissez le code présent à l'écran du téléviseur. La page Web et le code expireront au bout de 15 minutes.
4. Ensuite, l'écran de votre téléviseur affiche une liste de noms de téléviseurs. Sélectionnez-en un ou saisissez un nom personnalisé. Ensuite, votre téléviseur apparaîtra dans la liste des noms d'appareils sur votre téléphone ou votre ordinateur.
5. Téléchargez l'application Alexa sur votre téléphone. Ouvrez l'application et connectez-vous à votre compte Amazon.
6. Dans l'application Alexa, sélectionnez la section Compétences, recherchez et activez la compétence Hisense TV connectée. Suivez les instructions pour associer votre compte Amazon en saisissant le même compte Hisense que celui avec lequel vous avez signé sur votre téléviseur.
7. Sur votre téléviseur, sélectionnez **Compétence activée et Terminé**.
8. Vous pouvez à présent demander à Alexa d'essayer certaines fonctions disponibles sur le téléviseur.

Remarque :

- Vous pouvez utiliser également des appareils Alexa externes (par exemple, l'application Alexa et Echo) pour contrôler votre TV connectée avec votre voix.
- Une fois votre compte Hisense créé, mais si vous ne pouvez pas voir l'étape Associer votre téléviseur sur votre téléphone ou votre ordinateur, veuillez vous déconnecter du compte et revisiter l'URL et vous reconnecter.
- Si vous ne voyez pas « Service Amazon Alexa » dans les paramètres système, cela signifie que votre téléviseur ne prend pas en charge Alexa.
- La fonction Alexa peut ne pas être disponible pour certains modèles, pays ou régions.
- Les étapes de configuration ci-dessus peuvent varier en fonction des produits réels.

Autres problèmes avec l'assistant vocal

Si vous souhaitez allumer votre téléviseur avec des appareils Alexa (par exemple, Echo, Echo Show) ou des appareils Google Home (par exemple, Google Home, Google Nest Hub), procédez comme suit :

1. Activez **Mode sans écran** sur  > **Paramètres** > **Système** > **Système évolué**.
2. Assurez-vous que votre téléviseur et vos appareils Alexa/Google Home sont connectés au même environnement réseau.

Remarque :

- Seuls Alexa (la compétence Alexa doit être activée) et Google Smart Home Service permettent d'allumer votre téléviseur avec Alexa Echo ou Google Home.
- Cette fonction peut ne pas être disponible pour certains modèles, pays ou régions.

Information associée

[Connexion à un réseau \(Ethernet\)](#) à la page 3

[Connexion à un réseau Wi-Fi](#) à la page 4

Partage de contenu

Le partage de contenu vous permet d'afficher du contenu multimédia, comme des vidéos, de la musique ou des photos enregistrées sur votre appareil Android/iOS/Ordinateur sur l'écran du téléviseur.

Partager du contenu multimédia depuis votre appareil

1. Connectez votre téléviseur et votre appareil Android/iOS/Ordinateur au même réseau.
2. Activez le partage de contenu sur  > **Paramètres** > **Système** > **Système évolué** > **Partage de contenu**.
3. Activez la fonction de partage de contenu sur votre appareil Android/iOS/Ordinateur.
4. Recherchez le nom du téléviseur dans la liste de recherche de votre appareil et sélectionnez-le. Attendez que la progression de la connexion soit terminée.
5. Sur votre appareil Android/iOS/Ordinateur, sélectionnez le contenu multimédia que vous souhaitez partager sur votre téléviseur.

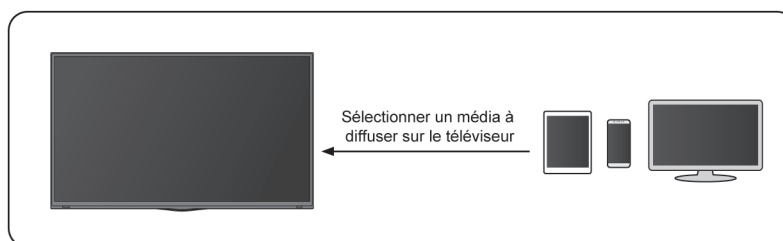

Information associée



[Connexion à un réseau \(Ethernet\)](#) à la page 3

[Connexion à un réseau Wi-Fi](#) à la page 4

Lecture de contenu multimédia de votre appareil sur le téléviseur

Vous pouvez connecter le contenu multimédia stocké sur votre appareil Android/iOS/Ordinateur à votre réseau local et lire le contenu sur votre téléviseur.

Profitez de votre TV connectée

1. Connectez votre téléviseur et votre appareil Android/iOS/Ordinateur au même réseau.
2. Activez le partage de contenu sur  > **Paramètres** > **Système** > **Système évolué** > **Partage de contenu**.
3. Assurez-vous que votre contenu multimédia est visible sur votre appareil Android/iOS/Ordinateur via le réseau local.
4. Sur votre téléviseur, sélectionnez un appareil avec du contenu multimédia sur  > **Paramètres** > **Applications** > **Centre des médias**, ou sur  > **Vos applications** > **Centre des médias**. La liste de contenu multimédia de votre appareil Android/iOS/Ordinateur apparaît.
5. Sélectionnez un élément de contenu multimédia dans la liste à lire.

Remarque :

- Selon le format de fichier, le contenu pourrait ne pas être lu.
- Le contenu peut ne pas être lu correctement ou la fonction peut ne pas fonctionner correctement en raison des conditions du réseau.

Utiliser les applications

> Applications

Depuis l'écran des applications, il existe de nombreuses applications recommandées pour vous, vous pouvez trouver vos préférées et les utiliser très facilement.

Vous pouvez trouver des applications populaires par catégories d'applications, d'autres appareils, etc.

De nombreuses applications installées en usine sont disponibles pour vos préférences de divertissement.

Installer une application

Bien que votre téléviseur dispose de nombreuses applications installées par défaut, vous souhaitez peut-être en télécharger d'autres.

Pour installer une application :



1. À partir de l'écran Applications, vous pouvez utiliser la zone de recherche pour rechercher les applications et les jeux que vous souhaitez installer.
2. Sélectionnez **Installer**. L'application sélectionnée est installée sur le téléviseur.

Remarque :

- Pour utiliser cette fonction, votre téléviseur doit être connecté à Internet.
- L'installation des applications est gratuite, mais l'utilisation de certaines applications peut être payante.

Gérer les applications

Pour déplacer une application :

1. Depuis l'écran des applications, utilisez les touches de navigation de votre télécommande pour sélectionner l'application que vous souhaitez déplacer. Appuyez longuement sur la touche .
2. Sélectionnez **Déplacer**.
3. Utilisez les touches de navigation de votre télécommande pour déplacer l'application vers un nouvel emplacement. Appuyez sur la touche  pour valider.
4. Appuyez sur la touche  pour terminer.

Profitez de votre TV connectée

Supprimer une application

Vous ne pouvez supprimer que les applications installées par les utilisateurs. Les applications installées par défaut ne peuvent pas être supprimées.

Pour supprimer une application :

1. Depuis l'écran des applications, utilisez les touches de navigation de votre télécommande pour sélectionner l'application que vous souhaitez supprimer. Appuyez longuement sur le bouton **OK** et sélectionnez **Afficher les détails**.
2. Sélectionnez **Désinstaller**.
3. Un message de dialogue apparaît vous demandant si vous souhaitez désinstaller cette application. Confirmez en appuyant sur **OK** et l'application sera supprimée de tous les utilisateurs de l'appareil.

Remarque :

- Si vous ne trouvez pas l'application que vous souhaitez supprimer sur la page d'accueil, vous pouvez appuyer sur **⚙️** > **Paramètres** > **Applications** > **Afficher toutes les applications**.

Paramètres et autorisations des applications

Vous pouvez trouver toutes les applications présentes sur le téléviseur dans **⚙️** > **Paramètres** > **Applications** > **Afficher toutes les applications**.

Sélectionnez l'application, vous pouvez voir les informations de **Version**, **Stockage utilisé**, ou vous pouvez **Disponible**, **Désinstaller/Forcer l'arrêt**, **Désinstaller les mises à jour**, **Désactiver**, etc.

Effacer les données

⚙️ > **Paramètres** > **Applications**, sélectionner l'application, puis sélectionnez **Effacer les données**.

Toutes les données de cette application seront définitivement supprimées. Cela inclut tous les fichiers, paramètres, comptes, bases de données, etc.

Vider le cache

Vider le cache des applications et du système.

Effacer les actions par défaut

Effacer les valeurs par défaut des applications.

Autorisations

Vous pouvez activer ou désactiver la localisation, et si vous activez **Supprimer les autorisations si l'application n'est pas utilisée**, vous pouvez protéger vos données, les autorisations pour cette application seront supprimées si l'application n'est pas utilisée pendant quelques mois.

Affichage rehaussé

Appuyez sur la touche **⚙️** de la télécommande pour sélectionner **Paramètres** > **Système** > **Système évolué** > **Affichage rehaussé**.

Profitez de votre TV connectée

Vous pouvez activer les fonctionnalités Amélioration de l'affichage pour améliorer l'expérience de visualisation.

Remarque :

- Cette fonction peut ne pas être disponible pour certains modèles, pays ou régions.

Reconnaissance automatique du contenu (ACR)

Propose un réglage de la qualité de l'image et de la qualité audio adapté au contenu en cours de diffusion.

Remarque :

- Cette fonction peut ne pas être disponible pour certains modèles, pays ou régions.
- Pour utiliser cette fonction, vous devez accepter le contrat de licence de l'utilisateur final et la politique de confidentialité/conditions générales de la fonctionnalité intelligente, et choisir **Oui, activer la visualisation améliorée** pendant la configuration du téléviseur.

Vous verrez les autres paramètres d'Amélioration de l'affichage passer d'un état grisé à un état en surbrillance. Lorsque cela se produit, les fonctionnalités **Adaptation automatique du mode image** et **Adaptation automatique du mode sonore** seront activées.

Adaptation automatique du mode image

Permet de passer automatiquement au mode image le mieux adapté au contenu affiché.

Remarque :

- Cette fonction peut ne pas être disponible pour certains modèles, pays ou régions.

Adaptation automatique du mode sonore

Permet de passer automatiquement au mode son le plus adapté au contenu visionné.

Remarque :

- Cette fonction peut ne pas être disponible pour certains modèles, pays ou régions.



Connexion d'un périphérique externe

Télécommandes et accessoires

Connectez des télécommandes ou d'autres accessoires, tels qu'un clavier, une souris et une manette de jeux pour interagir facilement avec votre TV connectée.

Connecter la télécommande

Associez la télécommande Bluetooth au téléviseur.

1. Pour associer la télécommande Bluetooth au téléviseur après avoir allumé le téléviseur pour la première fois, des instructions sur la façon d'associer la télécommande apparaîtront à l'écran.
2. Si votre télécommande ne parvient pas à s'associer avec le téléviseur, gardez la télécommande à moins de 10 pieds (304,8 cm) du téléviseur, maintenez appuyées les touches  et  en même temps au moins trois secondes pour commencer l'association.

Remarque :

- Si votre télécommande ne parvient pas à s'associer avec le téléviseur, vérifiez que le **Bluetooth** est **ACTIVER** en appuyant sur la touche  pour sélectionner **Paramètres > Télécommandes et accessoires > Visibilité Bluetooth** sur **ACTIVER**.
- Cette fonction peut ne pas être disponible pour certains modèles, pays ou régions.
- Si une erreur venait à se produire pendant l'association de la télécommande, des interférences pourraient en être la cause. Essayez de supprimer les interférences et essayez d'associer à nouveau la télécommande.
- Si une erreur se produit avec la télécommande alors que les piles sont suffisamment chargées, vous pouvez retirer les piles pendant 1~2 secondes puis les réinsérer. La télécommande devrait fonctionner normalement.
- La télécommande ne peut pas être associée avec le téléviseur lorsque le téléviseur est en mode veille.

Utilisation des fonctions HDMI et CEC

Utilisez la télécommande du téléviseur pour commander des appareils externes connectés au téléviseur grâce à un câble HDMI. Les appareils externes doivent prendre en charge les fonctions HDMI et CEC.

Connexion d'un appareil externe via la fonction HDMI et CEC

Appuyez sur la touche  pour sélectionner **Paramètres > Chaînes et entrées > Entrées > Commande HDMI**.

1. Réglez **Commande HDMI** sur Activer.
2. Connecter un périphérique compatible HDMI et CEC au téléviseur.
3. Allumez l'appareil externe connecté. L'appareil sera automatiquement associé au téléviseur. Une fois la connexion terminée, vous pouvez accéder au menu du périphérique connecté sur l'écran de votre téléviseur à l'aide de la télécommande de votre téléviseur et commander le périphérique.

Activation de l'extinction automatique de périphériques

Appuyez sur la touche  pour sélectionner **Paramètres > Chaînes et entrées > Entrées > Désact. auto de l'appareil**.

Réglez cette fonction sur Activer pour éteindre les appareils externes compatibles CEC lorsque le téléviseur est éteint.

Connexion d'un périphérique externe

Activation de la mise en marche automatique du téléviseur

Appuyez sur la touche  pour sélectionner **Paramètres > Chaînes et entrées > Entrées > Allumer automatiquement la télé.**

Réglez cette fonction sur Activer pour allumer le téléviseur lorsque les appareils externes compatibles CEC est allumé.

Fonction de format HDMI

Dans la source HDMI, appuyez sur le bouton  pour sélectionner **Format HDMI.**

Veillez sélectionner **Format amélioré** si votre appareil HDMI prend en charge le format 4K HDR. S'il ne prend pas en charge le format 4K HDR, veuillez sélectionner **Format standard.**

Remarque :

- Des câbles HDMI doivent être utilisés pour connecter des appareils compatibles HDMI et CEC à votre téléviseur.
- Les fonctions HDMI et CEC de l'appareil connecté doivent être activées.
- Si vous connectez un appareil HDMI non compatible avec les fonctions HDMI et CEC, toutes les fonctions de contrôle HDMI et CEC ne fonctionneront pas.
- Selon l'appareil HDMI connecté, les fonctions de contrôle HDMI et CEC peuvent ne pas fonctionner.
- Les fonctions HDMI et CEC prennent en charge les fonctions Lecture avec une seule touche, Contrôle de routage, Mise en veille du système, Transfert de nom OSD du dispositif, Ignorer une télécommande, État d'alimentation de l'appareil et Contrôle du système audio.

Information associée

[Problèmes HDMI et CEC](#) à la page 62

Contrôler le téléviseur avec un clavier, une souris ou une manette de jeu

Connectez un clavier, une souris ou une manette de jeu pour contrôler facilement votre téléviseur.

Connecter un clavier, une souris ou une manette de jeu USB

Branchez le câble du clavier, de la souris ou de la manette de jeu sur le port USB de votre téléviseur.

Connecter un clavier, une souris ou une manette de jeu Bluetooth

Recherchez le nom de l'appareil Bluetooth dans **Paramètres > Télécommandes et accessoires** et sélectionnez-le.

Remarque :

- Les souris, manettes de jeu ou claviers connectés grâce à la technologie USB ou Bluetooth peuvent ne pas être compatibles avec certaines applications.
- La fonction Bluetooth peut ne pas être prise en charge selon les modèles, pays ou régions.
- Pour plus d'informations sur la façon de connecter un périphérique Bluetooth, reportez-vous au manuel d'utilisation du périphérique Bluetooth.

Information associée

[Connexion d'un appareil Bluetooth](#) à la page 22

Connexion de périphériques Bluetooth

Vous pouvez vous connecter des périphériques via la technologie Bluetooth.

Connexion d'un périphérique externe

Activer la fonction Bluetooth sur votre téléviseur

Appuyez sur la touche  pour sélectionner **Paramètres > Télécommandes et accessoires > Visibilité Bluetooth** sur **ACTIVER**.

Connexion d'un appareil Bluetooth

Pour associer un appareil Bluetooth tel qu'un casque, des haut-parleurs, un clavier, une souris Bluetooth ou même des appareils mobiles :

1. Avant d'associer vos appareils Bluetooth, assurez-vous qu'ils sont en mode d'association et placez-les à portée du téléviseur. Pour savoir comment mettre vos appareils Bluetooth en mode d'association, reportez-vous au manuel de vos appareils.
2. Appuyez sur la touche  pour sélectionner **Paramètres > Télécommandes et accessoires > Associer un accessoire** pour mettre le téléviseur en mode d'association. Une liste des appareils Bluetooth disponibles s'affiche.
3. Sélectionnez l'appareil souhaité dans la liste, puis suivez les instructions à l'écran. Si vous êtes invité à saisir un mot de passe, reportez-vous aux instructions du manuel d'utilisation de l'appareil. Une fois l'association terminée, l'appareil est connecté au téléviseur.

Remarque :

- Vous devez d'abord dissocier un appareil jumelé si le nombre maximum d'appareils associés a été atteint.

Remarque :

- Un haut-parleur Bluetooth ou un casque Bluetooth peut être connecté au téléviseur à tout moment, vous pouvez également sélectionner Casque uniquement.
- Des problèmes de compatibilité peuvent survenir en fonction de la prise en charge du périphérique Bluetooth.
- Les claviers Bluetooth peuvent ne pas être fonctionnels avec certaines applications.
- Le téléviseur et les appareils Bluetooth peuvent être déconnectés si la distance qui les sépare est trop importante.
- Cette fonction peut ne pas être disponible pour certains modèles, pays ou régions.

Information associée

[Configuration des réglages du casque](#) à la page 37

Écouter l'audio via des appareils Bluetooth

1. Associez les appareils audio Bluetooth à l'aide de la fonction Bluetooth du téléviseur. Reportez-vous au manuel d'utilisation de votre appareil audio tel qu'une enceinte Bluetooth, une barre de son et des écouteurs pour connaître les étapes détaillées de connexion et l'utilisation.
2. Appuyez sur la touche  de la télécommande pour sélectionner **Paramètres > Écran et son > Sortie Audio > Sortie Audio**, puis sélectionnez l'option **Bluetooth** pour écouter l'audio via des appareils Bluetooth.

Remarque :

- Des problèmes de compatibilité peuvent survenir en fonction de l'appareil Bluetooth.
- Le téléviseur et les appareils Bluetooth peuvent être déconnectés si la distance qui les sépare est trop importante.

Connexion d'un périphérique externe

- Cette fonction peut ne pas être disponible pour certains modèles, pays ou régions.

Partager l'écran de votre smartphone/ordinateur sur le téléviseur

Pour diffuser le contenu de votre appareil mobile sur le téléviseur. Regardez des vidéos, des photos et plus encore de votre appareil mobile sur l'écran de votre téléviseur.

Appuyez sur la touche  pour sélectionner **Applications**, et sélectionnez **Partage d'écran** ou  > **Paramètres** > **Applications** > **Partage d'écran**.

1. Connectez votre appareil mobile au réseau Wi-Fi.
2. Activez la fonction de partage d'écran de votre appareil Android/Windows 10. Le nom et l'emplacement de la fonction seront différents selon votre appareil. La fonction peut être appelée « Affichage Wi-Fi », « Smart view », « Projection Wi-Fi », etc.
3. Trouvez le nom du téléviseur dans la liste de recherche de votre périphérique et sélectionnez-le. L'écran de votre appareil mobile sera mis en miroir une fois que vous aurez sélectionné votre téléviseur. Vous pouvez fermer l'application de partage d'écran avec la touche RETOUR ou QUITTER.

Remarque :

- Certains périphériques ne sont pas compatibles avec la fonction de diffusion sur un deuxième écran.

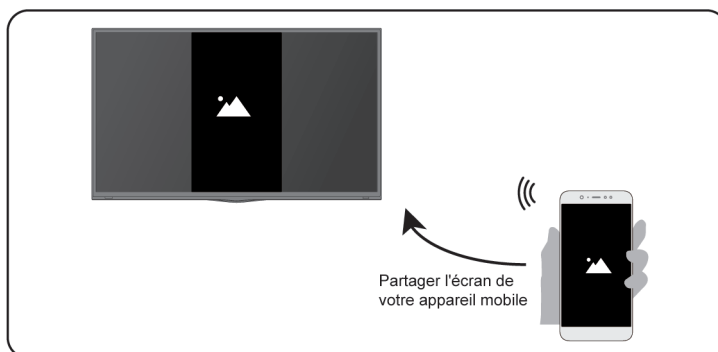

Information associée

[Connexion à un réseau Wi-Fi](#) à la page 4

Utiliser AirPlay et HomeKit

Remarque :

- Cette fonction peut ne pas être disponible pour certains modèles, pays ou régions.
- L'autocollant Works with Apple AirPlay signifie qu'un accessoire a été conçu pour fonctionner spécifiquement avec la technologie identifiée dans l'autocollant et a été certifié par le développeur pour répondre aux normes de performance Apple.



Utiliser Airplay

Utilisez AirPlay pour partager sans fil du contenu audio et vidéo depuis votre iPhone, iPad ou Mac vers votre téléviseur. Diffusez de la musique et des vidéos, partagez vos photos ou reproduisez exactement ce qui s'affiche sur l'écran de votre appareil.

Connexion d'un périphérique externe

AirPlay est une source dans les entrées. Appuyez sur la touche **INPUT** de la télécommande pour sélectionner AirPlay, puis sélectionnez les réglages d'AirPlay et de HomeKit. Vous pouvez également trouver les réglages d'AirPlay et de HomeKit dans les réglages du système de votre téléviseur.

Comment utiliser AirPlay :

1. Assurez-vous que votre appareil Apple est connecté au même réseau que votre téléviseur.
2. Localisez l'icône AirPlay sur les applications multimédias prises en charge ou l'icône Partage d'écran dans Centre de contrôle sur votre appareil Apple. Selon le contenu, ces étapes peuvent varier :
 - Pour partager l'écran de votre appareil, ouvrez le Centre de contrôle et appuyez sur Partage d'écran  .
 - Pour diffuser de l'audio à partir d'une application de musique ou de podcast prise en charge, appuyez sur Audio AirPlay  .
 - Pour diffuser une vidéo à partir d'une application prise en charge, appuyez sur AirPlay video  .
3. Sélectionnez votre téléviseur dans la liste pour commencer à utiliser AirPlay.

Remarque :

- Un téléviseur compatible AirPlay.
- Le téléviseur et les appareils Apple sont connectés au même réseau.
- L'icône est fournie uniquement à titre de référence. Dans certaines applications, vous devrez peut-être d'abord appuyer sur une autre icône.
- Si un code d'accès AirPlay apparaît sur l'écran de votre téléviseur, saisissez-le sur votre appareil Apple pour continuer.

Utiliser HomeKit

Utilisez HomeKit pour contrôler facilement et en toute sécurité votre téléviseur à l'aide de vos appareils Apple.

1. Pour configurer HomeKit, ouvrez les réglages d'AirPlay et de HomeKit sur le téléviseur. Localisez la section HomeKit et sélectionnez « Configurer ».
2. L'écran de configuration de HomeKit affichera sur le téléviseur un code QR d'association. Utilisez votre iPhone ou iPad pour scanner le code QR, puis suivez les instructions à l'écran pour terminer la configuration de HomeKit.

Remarque :

- Les opérations disponibles varient en fonction de la version de l'application et du logiciel.

Connexion de périphériques USB

Connectez les périphériques USB tels que des disques durs, des clés USB et des appareils photo numériques pour parcourir les photos et écouter de la musique.

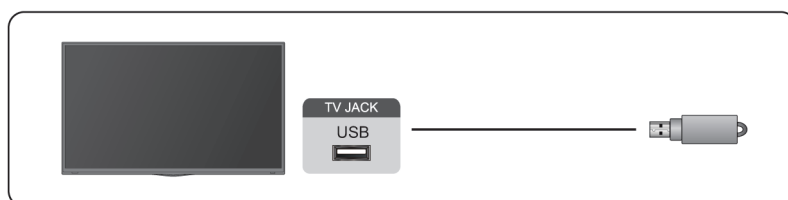

Connexion d'un périphérique externe

- Prend en charge les disques USB de 4 Go, 8 Go, 16 Go, 32 Go, 64 Go, 128 Go et d'autres tailles courantes du marché, et le disque dur de 8 To est actuellement pris en charge.
- Format pris en charge : NTFS, FAT32.
- Certains appareils photo numériques peuvent ne pas être compatibles avec le téléviseur.

Sélectionnez le contenu que vous souhaitez lire ou afficher. Pour plus d'informations, reportez-vous à la section [Divertissement > Média](#) dans le présent manuel.

Connexion d'un casque

Vous pouvez connecter le casque (non fourni) à la prise HEADPHONE de votre téléviseur. Lorsque le casque est connecté, le son des haut-parleurs intégrés est coupé.

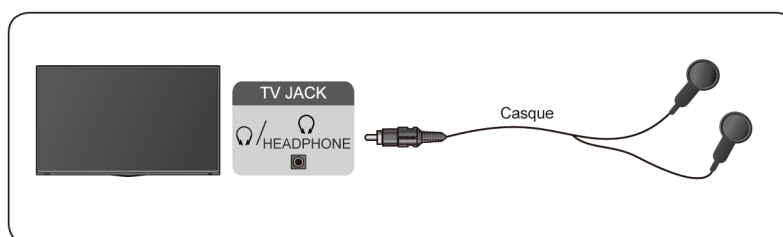

Remarque :

- La prise HEADPHONE peut ne pas être disponible sur certains modèles.
- Les casques avec microphone ne sont pas pris en charge.
- Si l'option **Casque avec haut-parleurs** est sélectionnée dans **Paramètres > Écran et son > Sortie Audio > Mode casque**, le casque et le téléviseur auront une sortie sonore simultanée.

Information associée

[Configuration des réglages du casque](#) à la page 37

Connexion d'un appareil audiovisuel (AV)

Connexion avec un câble vidéo composite

Pour connecter un appareil AV avec un câble vidéo composite (non fourni), reportez-vous à la figure suivante.

Une fois la connexion établie, à l'aide de votre télécommande, sélectionnez la  et sélectionnez **AV** comme source.

Connexion d'un périphérique externe

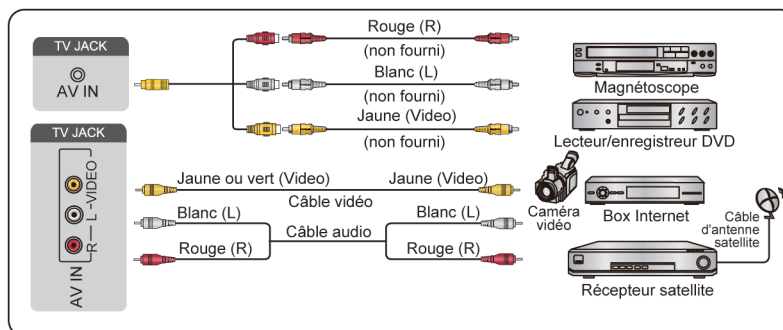

Remarque :

- Les prises AV IN peuvent différer selon le modèle.
- Les prises AV IN peuvent ne pas être disponibles sur certains modèles. Utilisez d'autres prises pour connecter des appareils AV.

Connexion avec un câble HDMI

Pour connecter un appareil AV avec un câble HDMI (non fourni), reportez-vous à la figure suivante.

Lorsque la connexion est terminée, à l'aide de votre télécommande, appuyez sur la touche **INPUT** et sélectionnez la source HDMI correspondante.

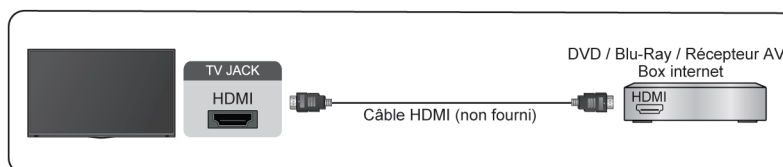

Remarque :

- Veuillez consulter le manuel d'utilisation de votre appareil pour des instructions étape par étape.
- Certains appareils, tels que les lecteurs DVD, requièrent que le signal HDMI soit correctement réglé dans les paramètres de l'appareil. Veuillez consulter le manuel de l'utilisateur de votre périphérique pour les instructions.
- Si le téléviseur n'émet aucun son, configurez les paramètres audio de l'appareil.

Information associée

[Utilisation des fonctions HDMI et CEC](#) à la page 20

Connexion de haut-parleurs ou Ampli Home cinéma / barre de son

Pour connecter un Haut-parleur ou une barre de son ou un ampli en utilisant un câble audio (non fourni), voyez l'illustration suivante.

Assurez-vous que les périphériques audio connectés sont allumés avant de mettre le téléviseur sous tension.

Connexion d'un périphérique externe

Si un système audio numérique est connecté à la prise DIGITAL SOUND OUT, baissez le volume du téléviseur et utilisez votre système audio numérique pour contrôler le volume.

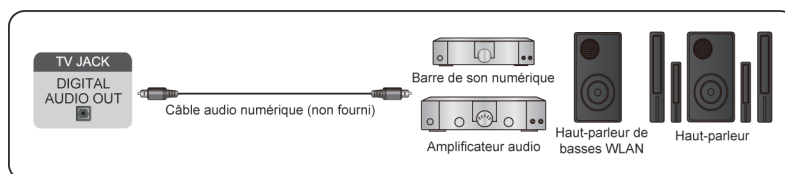

Remarque :

- Si vous préférez utiliser Audio Return Channel/Enhanced Audio Return Channel, veuillez vous référer à la section [Connexion d'un périphérique externe > Connexion d'un système audio numérique avec ARC](#) dans le présent manuel.
- Vous pouvez connecter le port DIGITAL AUDIO OUT à l'arrière du téléviseur au port optique de l'amplificateur. Ensuite rendez-vous sur **⊕ > Paramètres > Écran et son > Sortie Audio > Sortie audio numérique** pour sélectionner **Dolby Audio - Dolby Digital** de manière à recevoir le son Dolby Digital.

Information associée

[Sélectionner les haut-parleurs](#) à la page 37

Connexion d'un système audio numérique avec ARC

Si vous souhaitez utiliser la fonction Audio Return Channel (ARC ou canal de retour audio) pour renvoyer l'audio du téléviseur à travers un câble HDMI à un système audio numérique, vous pouvez le connecter au port HDMI (ARC) de votre téléviseur.

Cette fonction vous permet également de faire fonctionner le système audio à travers de la télécommande de votre téléviseur au lieu d'utiliser les télécommandes de chaque appareil.

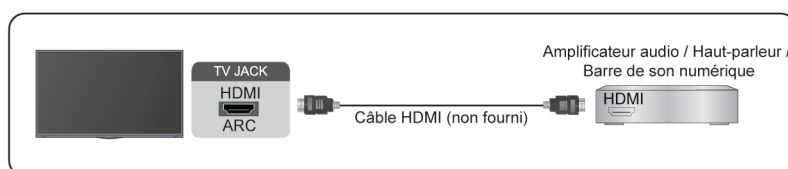

Après la connexion :

1. Activez le système audio.
2. Appuyez sur la touche **⊕** de la télécommande pour sélectionner **Paramètres > Écran et son > Sortie Audio > Sortie Audio > ARC**.

Remarque :

- Le récepteur audio doit prendre en charge la fonction ARC.
- Si l'appareil dispose d'une fonction de sélection de source, vous devez le régler sur TV.
- Lorsque ce port est utilisé pour la fonction ARC, il peut être utilisé comme source de signal lorsqu'un lecteur DVD est connecté à un amplificateur et que l'amplificateur est connecté au téléviseur. Certains amplificateurs peuvent ne pas prendre en charge la connexion en série.

Connexion d'un périphérique externe

- L'audio 5.1 CH est disponible lorsque le téléviseur est connecté à un appareil externe qui prend en charge le son surround 5.1. Vous pouvez appuyer sur la touche  de la télécommande pour sélectionner **Paramètres > Écran et son > Sortie Audio > Sortie audio numérique** et choisir **Dolby Audio - Dolby Digital Plus** pour recevoir l'audio en 5.1 canaux.

Information associée

[Sélectionner les haut-parleurs](#) à la page 37

Connexion d'un ordinateur

Vous pouvez connecter un ordinateur au téléviseur à l'aide d'un câble HDMI pour utiliser votre téléviseur comme moniteur de l'ordinateur.

Après avoir connecté le PC, appuyez sur la touche . Sélectionnez l'ordinateur connecté en tant que source.

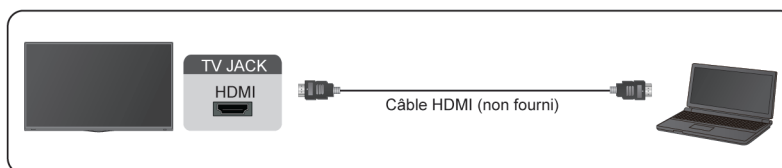

Remarque :

- Pour une meilleure qualité d'image, réglez la résolution de l'ordinateur et assurez-vous que la résolution est prise en charge par le téléviseur.
- Si votre téléviseur n'émet aucun son, modifiez les paramètres audio de l'ordinateur.
- Si vous souhaitez connecter votre ordinateur en Wi-Fi au téléviseur, veuillez vous référer aux sections [Profitez de votre TV connectée > Partage de contenu](#) ou alors [Connexion d'un périphérique externe > Partager l'écran de votre smartphone/ordinateur sur le téléviseur](#) du présent manuel.

Images

Réglez le mode d'image et d'autres paramètres d'image avancés.

Utilisation du rétroéclairage

Appuyez sur la touche  de la télécommande pour sélectionner **Paramètres > Écran et son > Images > Rétroéclairage**.

Vous pouvez modifier la luminosité globale de l'écran.

- **Contrôle dynamique rétroéclairage (ou Local Dimming si elle est prise en charge)**

Activez le téléviseur pour régler automatiquement le rétroéclairage par paliers et augmenter le contraste en fonction des changements dans l'image.

- **Niveau de rétro-éclairage**

Réglez la luminosité que vous souhaitez pour les images. Les réglages plus faibles produisent des images plus sombres.

- **Capteur de luminosité automatique**

Le téléviseur réglera automatiquement les paramètres de l'image en fonction de la lumière ambiante de votre pièce.

- **Décalage du capteur de lumière**

Réglez la limite inférieure de la plage de réglage du rétroéclairage dynamique. Il s'agit d'une fonction permettant d'économiser de l'argent, car elle réduit la consommation d'énergie.

Remarque :

- Certaines fonctions peuvent ne pas être disponibles pour certains modèles/pays/régions.

 **Information associée**

[Problèmes d'image](#) à la page 59

Sélection du mode image

Appuyez sur la touche  de la télécommande pour sélectionner **Paramètres > Écran et son > Images > Mode Images**.

Vous pouvez sélectionner le mode Image qui offre la meilleure expérience de visualisation.

Remarque :

- Les options peuvent varier en fonction du modèle, du pays ou de la région et du contenu que vous regardez. Veuillez vous référer au produit spécifique.

Lorsque vous utilisez une source normale

Si vous souhaitez configurer les paramètres de votre image, certains modes d'image sont disponibles :

- **Dynamique**

Vous pouvez profiter d'une expérience visuelle plus intense.

- **Standard**

Utilisez le mode Standard pour visionner du contenu normal tel que les actualités, des films ou des documentaires.

Aperçu des réglages

- **Économie d'énergie**

Le mode Économie d'énergie vous permet d'économiser de l'énergie.

- **Jeux**

Activez le mode Jeu pour optimiser les paramètres du téléviseur et profiter d'une meilleure expérience de jeu avec une console de jeux ou un ordinateur connecté au téléviseur.

- **Sports**

L'image est optimisée pour regarder les sports.

- **Cinéma jour**

Le mode Cinéma jour correspond à l'effet de qualité de différentes scènes de luminosité ambiante.

- **Cinéma nuit**

Le mode Cinéma nuit correspond à l'effet de qualité de différentes scènes de luminosité ambiante.

- **Mode automatique**

Le mode d'image est réglé automatiquement.

- **FILMMAKER MODE**

Un mode de qualité d'image.

Remarque :

- Le mode automatique peut ne pas être disponible pour certains modèles, pays ou régions.
- Le mode Jeu n'est pas disponible pour le tuner et la source USB.

Certification TÜV Rheinland de faible teneur en lumière bleue

Les modes Cinéma jour et Cinéma nuit ont été conçus pour réduire le niveau de lumière bleue afin de protéger vos yeux.

Aller à **Paramètres > Écran et son > Images > Mode Images**, et sélectionnez **Cinéma jour/Cinéma nuit**.

Pour réduire la fatigue oculaire et protéger vos yeux lorsque vous regardez la télévision pendant une longue période, il est recommandé de :

- Prendre des pauses régulières et fréquentes pour éviter de regarder la télévision pendant une longue période. Une longue période devant votre téléviseur peut provoquer une fatigue oculaire. Il n'est pas recommandé de regarder la télévision pendant plus d'une heure.
- Détournez le regard de l'écran du téléviseur et regardez des objets éloignés pendant des pauses d'au moins 10 minutes pour protéger vos yeux.
- Pendant la pause, détendez-vous avec des exercices oculaires ou des activités de plein air.
- La meilleure distance de visionnement recommandée correspond à trois fois la hauteur verticale de l'écran du téléviseur.

Il a été démontré que des pauses et des exercices appropriés sont excellents pour le stress et la fatigue oculaires.

Remarque :

- Cette fonction peut ne pas être disponible pour certains modèles, pays ou régions. La certification de faible teneur en lumière bleue peut varier selon le modèle.

Lorsque vous utilisez un signal HDR

La technologie HDR (High Dynamic Range pour plage dynamique élevée) permet d'améliorer l'expérience visuelle grâce à un contraste plus élevé et des couleurs plus vives. Les parties lumineuses de l'image

Aperçu des réglages

paraissent plus lumineuses et les parties sombres paraissent plus sombres. Le téléviseur peut afficher une large gamme de couleurs.

Remarque :

- Lorsque vous utilisez un signal HDR, le mode d'image est le mode Image HDR.

Lorsque vous utilisez un signal Dolby Vision

Inspiré de la technologie du cinéma, Dolby Vision est le format qui permet à votre téléviseur d'offrir une gamme complète de couleurs, des images à plage dynamique élevée, des blancs plus brillants et des noirs sombres grâce à l'étalonnage scène par scène.

Remarque :

- Lorsque vous utilisez un signal Dolby Vision, le mode d'image est le mode Image Dolby vision.

Information associée

[Problèmes d'image](#) à la page 59

Réglage de la qualité d'image pour chaque Mode Image

Appuyez sur la touche  de la télécommande pour sélectionner **Paramètres > Écran et son > Images > Contraste/Luminosité/Couleur/Teinte/Netteté**.

Choisir un Mode Image, puis régler les paramètres.

- **Contraste**
Réglez le niveau de contraste pour augmenter ou diminuer la luminosité des images.
- **Luminosité**
Réglez le niveau de luminosité pour obtenir des images plus claires ou plus sombres.
- **Couleur**
Réglez l'intensité des couleurs de l'image pour obtenir une image plus vive.
- **Teinte**
Régler les teintes du vert au magenta pour afficher des tons plus naturels à l'écran.
- **Netteté**
Réglez la netteté ou le flou des contours dans les images.

Information associée

[Problèmes d'image](#) à la page 59

Appliquer les paramètres d'images

Appuyez sur la touche  de la télécommande pour sélectionner **Paramètres > Écran et son > Images > Appliquer les paramètres d'images**.

Réglez le mode d'image actuel pour qu'il soit utilisé sur toutes les sources (y compris les appareils externes et les sources OTT ou de service par contournement) ou uniquement pour la source actuelle.

Information associée

[Problèmes d'image](#) à la page 59

Aperçu des réglages

Activation de la fonction Scène intelligente

Appuyez sur la touche  de la télécommande pour sélectionner **Paramètres > Écran et son > Images > Scène intelligente**.

Activez-la pour permettre à votre téléviseur de reconnaître le contenu de la scène regardée et d'améliorer la qualité de l'image pour toutes les sources.

Remarque :

- Certaines applications peuvent restreindre l'utilisation de la reconnaissance contenu.
- Cette fonction peut ne pas être disponible pour certains modèles, pays ou régions.

Configuration des paramètres avancés

Appuyez sur la touche  de la télécommande pour sélectionner **Paramètres > Écran et son > Images > Paramètres Avancés**.

Vous pouvez configurer les paramètres du Mode Image qui offrent la meilleure expérience de visionnage.

• **Température Couleur**

Définissez le degré de chaleur (rouge) ou de froid (bleu) des zones blanches de l'image.

• **Amélioration du mouvement**

Réduire les images rémanentes laissées à l'écran lors de la visualisation d'objets se déplaçant rapidement.

Si vous sélectionnez **Personnalisé**, vous pouvez configurer manuellement **Réduction du flou** et **Réduction des saccades**.

• **Fluidité des mouvements**

Améliorez la clarté de l'image.

• **Réduction du bruit numérique**

Améliorez la clarté en réduisant le bruit.

• **Réduction du bruit numérique**

Améliorez la clarté de l'image en réduisant le bruit vidéo.

• **Plage dynamique HDMI**

Réglez la plage de signaux HDMI pour qu'elle soit plus adaptée au contenu. (Mode HDMI uniquement)

• **Contraste actif**

Contraste automatique des zones sombres et éclairage des zones claires des images pour obtenir un meilleur affichage des détails.

• **Cartographie Dynamique des Tonalités**

Règle automatiquement la luminosité et l'équilibre des dégradés en analysant le niveau de luminosité du contenu HDR.

• **MODE FILMMAKER Détection automatique**

Un mode de qualité d'image, qui peut basculer automatiquement lorsqu'il est activé en fonction de la source du film.

• **Angle de vision amélioré**

Activez-la pour optimiser votre angle de vue et vous bénéficierez d'une meilleure expérience de visionnage.

Aperçu des réglages

- **Espace de couleurs**

Modifiez la gamme de couleurs affichée par le téléviseur.

- **Réponse instantanée au jeu**

Reportez-vous à [Activer la réponse instantanée aux jeux](#) dans le présent manuel.

- **FreeSync** (ou **PC Sync** pour certains modèles)

Reportez-vous à [Activer FreeSync](#) ou [Activer PC Sync](#) dans le présent manuel.

Cette fonction peut ne pas être disponible pour certains modèles, pays ou régions.

- **Mode Taux de Rafraîchissement Élevé**

L'activation du mode taux de rafraîchissement élevé peut améliorer la fluidité de l'écran de jeu.

Cette fonction peut ne pas être disponible pour certains modèles, pays ou régions.

- **Faible lumière bleue**

Protection des yeux : réduit l'émission de lumière bleue.

Cette fonction peut ne pas être disponible pour certains modèles, pays ou régions.

- **Optimisation de l'entrée HDMI**

Sélectionnez cette option pour optimiser la qualité d'image ou la clarté du texte pour les signaux d'entrée HDMI 120 Hz.

Remarque :

- Certaines fonctions peuvent ne pas être disponibles pour certains modèles/pays/régions.
- Les options peuvent varier en fonction du modèle, du pays ou de la région et du contenu que vous regardez. Veuillez vous référer au produit spécifique.

 **Information associée**

[Problèmes d'image](#) à la page 59

Configuration des paramètres d'étalonnage

Appuyez sur la touche  de la télécommande pour sélectionner **Paramètres > Écran et son > Images > Paramètres d'étalonnage**.

Régler l'espace de couleurs et le gamma pour mieux l'adapter au contenu visualisé.

- **Couleur Tuner**

Réglez la teinte, la saturation et la luminosité des paramètres de couleur.

- **Balance des blancs**

Règle l'intensité du rouge, vert et bleu pour afficher la couleur réelle de toutes les images à l'écran.

- **Gamma**

Réglez le gamma pour modifier la façon dont le téléviseur répond au contenu en matière de niveaux de gris. Dans une pièce sombre, choisissez un nombre plus élevé comme 2,2. Dans une pièce plus lumineuse, sélectionnez un nombre inférieur comme 2,0. En général, la valeur 2,4 est normalement recommandée.

- **Calibration gamma**

Réglez la courbe du gamma sélectionnée.

- **RVB seulement**

Affichez les images en fonction des paramètres par défaut ou choisissez la couleur rouge, bleue ou verte.

Aperçu des réglages

Remarque :

- Certaines fonctions peuvent ne pas être disponibles pour certains modèles/pays/régions.

Information associée

[Problèmes d'image](#) à la page 59

Réinitialisation des paramètres d'image

Appuyez sur la touche  de la télécommande pour sélectionner **Paramètres > Écran et son > Images > Réinitialiser**

Réinitialisez les paramètres d'image actuels aux paramètres d'usine.

Écran

Modifiez la taille de l'image et utilisez la fonction Overscan.

Remarque :

- Cette fonction peut varier selon la version du logiciel.

Modifier la taille de l'image

Appuyez sur la touche  de la télécommande pour sélectionner **Paramètres > Écran et son > Écran > Format de l'image**.

Vous pouvez régler le format d'image pour élargir ou pour zoomer sur l'image. Vous pouvez choisir parmi les paramètres suivants : **Automatique, Normal, Zoom, Grand écran, Direct, Point par point, Panoramique** ou **Cinéma**, etc.

Information associée

[Problèmes d'image](#) à la page 59

Utiliser la fonction de Overscan

Modifiez le réglage de format de la vidéo pour recadrer légèrement les bords de l'image affichée.

Son

Réglez le mode audio et d'autres paramètres audio avancés.

Sélection du mode audio

Appuyez sur la touche  de la télécommande pour sélectionner **Paramètres > Écran et son > Son > Mode Audio**

Vous pouvez sélectionner un mode audio prédéfini adapté au type de contenu ou à l'environnement d'écoute.

Remarque :

- Les options peuvent varier en fonction du modèle, du pays ou de la région et du contenu que vous regardez. Veuillez vous référer au produit spécifique.

- **Standard**

En mode Standard, le téléviseur fournit une réponse en fréquence plate qui maintient les caractéristiques naturelles du son d'origine.

Aperçu des réglages

- **Cinéma**

Le mode Cinéma augmente l'effet de son Surround et offre une réponse des basses plus importante.

- **Sports**

Le son est optimisé pour regarder des événements sportifs.

- **Musique**

En mode Musique, les fréquences basses et hautes sont accentuées pour améliorer la reproduction des instruments de musique.

- **Voix**

En mode Voix, les basses et les hautes fréquences sont atténuées pour améliorer la reproduction et la clarté de la voix.

- **Nuit**

En mode Nuit, le téléviseur améliore la reproduction et la clarté de la voix humaine à faible volume.

- **Mode automatique**

Le mode sonore est réglé automatiquement.

Remarque :

- Le mode automatique peut ne pas être disponible pour certains modèles, pays ou régions.
- Les réglages du mode Audio sont uniquement disponibles lorsque vous sélectionnez Haut-parleur du téléviseur comme sortie audio.

 **Information associée**

[Problèmes de son](#) à la page 60

Régler la qualité de l'audio

Activer HDX TruBass

Appuyez sur la touche  de la télécommande pour sélectionner **Paramètres > Écran et son > Son > HDX TruBass**.

Optimiser la qualité générale de l'audio en augmentant les graves, en rendant le dialogue plus clair et naturel et en élargissant le champ sonore.

Activer TruSurround:X

Appuyez sur la touche  de la télécommande pour sélectionner **Paramètres > Écran et son > Son > TruSurround:X**

Offre une expérience de son surround avec un traitement psychoacoustique qui permet de placer les sons sur le côté, à l'arrière et au-dessus du spectateur. Pour de meilleurs résultats, utilisez le son surround.

Activer Dialogue Clarity

Appuyez sur la touche  de la télécommande pour sélectionner **Paramètres > Écran et son > Son > Dialogue Clarity** pour améliorer la qualité des dialogues.

Activer HD TruVolume

Appuyez sur la touche  de la télécommande pour sélectionner **Paramètres > Écran et son > Son > HD TruVolume**.

Aperçu des réglages

Maintenez des niveaux sonores constants pour les programmes avec une large plage dynamique d'intensité sonore, des publicités fortes et lors du passage à une autre chaîne ou source d'entrée.

Activer Dolby Atmos

Appuyez sur la touche  de la télécommande pour sélectionner **Paramètres > Écran et son > Son > Dolby Atmos**.

Activez Dolby Atmos pour améliorer la richesse de l'audio et vous pourrez profiter d'une expérience d'écoute immersive.

Activer la Configuration du montage mural

Appuyez sur la touche  de la télécommande pour sélectionner **Paramètres > Écran et son > Son > Configuration du montage mural**.

Optimise automatiquement le son en fonction de la position du téléviseur.

Remarque :

- La **Configuration du montage mural** est uniquement disponible lorsque vous sélectionnez Haut-parleur du téléviseur comme sortie audio.
- Le menu peut varier en fonction de l'affichage réel du téléviseur.

Information associée

[Problèmes de son](#) à la page 60

Configuration des paramètres avancés

Appuyez sur la touche  de la télécommande pour sélectionner **Paramètres > Écran et son > Son > Paramètres Avancés**.

Pour régler les paramètres et la qualité audio du téléviseur.

Balance

Régler la puissance de l'enceinte gauche et droite pour optimiser l'audio pour un emplacement donné.

Niveau de volume

Équilibrez le volume sonore de chaque source.

Contrôle automatique du Volume

Activer cette option pour empêcher le volume de changer lorsque vous changez de chaîne de télévision.

Délai audio

Synchronise l'image affichée avec la sortie audio.

Égaliseur

Augmente le volume sur différentes fréquences.

Réinitialiser les paramètres audio

Appuyez sur la touche  de la télécommande pour sélectionner **Paramètres > Écran et son > Son > Réinitialiser**.

Aperçu des réglages

Réinitialiser les paramètres audio actuels aux réglages d'usine.

Sortie audio

Sélectionnez les haut-parleurs et réglez les paramètres de sortie audio.

Remarque :

- Cette fonction peut varier selon la version du logiciel.

Sélectionner les haut-parleurs

Appuyez sur la touche  de la télécommande pour sélectionner **Paramètres > Écran et son > Sortie Audio > Sortie Audio**.

Sélectionnez les haut-parleurs que vous souhaitez utiliser.

Configuration du Paramètres des haut-parleurs WiSA

Appuyez sur le touche  pour sélectionner l'icône  et sélectionnez **Paramètres > Écran et son > Sortie Audio > Paramètres des haut-parleurs WiSA**.

La transmission audio sans fil peut être disponible avec un dongle fourni par WiSA Ready et un système audio certifié par WiSA Ready.

Remarque :

- La fonction de Paramètres des haut-parleurs WiSA peut ne pas être disponible pour certains modèles, pays ou régions.

Information associée

[Connexion de haut-parleurs ou Ampli Home cinéma / barre de son](#) à la page 26

[Connexion d'un système audio numérique avec ARC](#) à la page 27

Régler les paramètres de la sortie audio

Activation de l'eARC

Appuyez sur la touche  de la télécommande pour sélectionner **Paramètres > Écran et son > Sortie Audio > eARC**.

Connecter un périphérique audio prenant en charge eARC à travers le HDMI-eARC et réglez l'eARC sur ACTIVER pour profiter d'une qualité audio supérieure.

Activation du haut-parleur

Appuyez sur la touche  de la télécommande pour sélectionner **Paramètres > Écran et son > Sortie Audio > Haut-parleur TV**.

Activez ou désactivez le haut-parleur du téléviseur.

Remarque :

- Ce menu est uniquement disponible lorsque vous sélectionnez Haut-parleur du téléviseur comme sortie audio.

Sortie audio numérique

Sélectionnez le format de sortie audio numérique qui convient le mieux au type d'appareil audio.

Aperçu des réglages

Remarque :

- Lors de l'utilisation d'une connexion optique, PCM et Dolby Digital sont suggérés.
- PCM est suggéré si le périphérique audio externe ne prend pas en charge Dolby ou DTS.

Délai audio numérique

Régler la durée de retard de la sortie audio numérique pour synchroniser l'audio d'un haut-parleur externe avec les images sur le téléviseur.

Remarque :

- Les fonctions de sortie audio numérique et de délai audio numérique ne sont applicables que lorsque la sortie audio est réglée sur ARC ou lorsque des lecteurs audio externes sont connectés à travers la prise DIGITAL AUDIO OUT.

Configuration des réglages du casque

Réglez le mode de sortie audio avec un casque.

Après avoir connecté votre casque filaire ou Bluetooth, ou d'autres amplificateurs audio externes, vous pouvez configurer votre téléviseur selon vos préférences.

Remarque :

- Cette fonction peut ne pas être disponible pour certains modèles, pays ou régions.
- Mode casque
Modifiez la manière dont l'audio est envoyé au périphérique connecté au port de sortie audio de votre téléviseur.
- Volume Casque
Réglez indépendamment le volume des périphériques de sortie audio.

Information associée

[Connexion de périphériques Bluetooth](#) à la page 21

[Connexion d'un casque](#) à la page 25

[Connexion de haut-parleurs ou Ampli Home cinéma / barre de son](#) à la page 26

[Connexion d'un système audio numérique avec ARC](#) à la page 27

Réseau et Internet

Vous pouvez vous connecter à Internet avec le Wi-Fi, l'Ethernet ou le point d'accès de votre téléphone.

Pour plus d'informations sur les choix de Réseau et Internet, veuillez vous référer à la section [Première utilisation > Connexion à Internet](#) dans le présent manuel.

Économiseur de données

Appuyez sur la touche  de la télécommande pour sélectionner **Paramètres > Réseau et Internet > Économiseur de données**.

Règle automatiquement la qualité de la vidéo pour utiliser moins de données mobiles. L'économiseur de données surveillera et limitera votre navigation sur le réseau.

Vous pouvez activer ou désactiver cette fonction selon vos besoins.

Information associée

[Le téléviseur ne peut pas se connecter au réseau.](#) à la page 55

Aperçu des réglages

[Connexion à un réseau \(Ethernet\)](#) à la page 3

[Connexion à un réseau Wi-Fi](#) à la page 4

Utilisation des données et alertes

Appuyez sur la touche  de la télécommande pour sélectionner **Paramètres > Réseau et Internet > Consommation des données et alertes**.

Vous pouvez voir la quantité de données vous avez utilisées aujourd'hui. Vous pouvez également activer les alertes de données pour vous le rappeler.

Pour plus d'informations sur les choix de Réseau et Internet, veuillez vous référer à la section Première utilisation.

Information associée

[Le téléviseur ne peut pas se connecter au réseau.](#) à la page 55

[Connexion à un réseau \(Ethernet\)](#) à la page 3

[Connexion à un réseau Wi-Fi](#) à la page 4

Recherche toujours disponible

Appuyez sur la touche  de la télécommande pour sélectionner **Paramètres > Réseau et Internet > Recherche de réseaux toujours active**.

Laissez le service de localisation de Google et d'autres applications rechercher des réseaux, même lorsque le Wi-Fi est désactivé.

Information associée

[Le téléviseur ne peut pas se connecter au réseau.](#) à la page 55

[Connexion à un réseau \(Ethernet\)](#) à la page 3

[Connexion à un réseau Wi-Fi](#) à la page 4

Généralités

Vous pouvez configurer les paramètres du système.

Remarque :

- Les menus affichés varient en fonction des modèles, pays ou régions.

Réglage de l'heure

Appuyez sur la touche  de la télécommande pour sélectionner **Paramètres > Système > Date et heure**.

- Date et heure automatiques

Activer cette option pour utiliser l'heure fournie par le réseau.

Vous pouvez également définir manuellement l'heure lorsque l'option Désactiver est sélectionnée.

Lorsque l'option Désactiver est sélectionné, le réseau TV peut ne pas fonctionner correctement.

- Définir la date

Réglez la date.

- Réglage de l'heure

Réglez l'heure.

Aperçu des réglages

- Définir le fuseau horaire
Sélectionnez votre fuseau horaire.
- Utiliser le format 24 heures
Réglez l'affichage de l'heure au format 12 ou 24 heures.

Utilisation de la minuterie

Appuyez sur la touche  de la télécommande pour sélectionner **Paramètres > Système > Alimentation et énergie > Alimentation**.

- Durée avant la mise en veille
Réglez la durée avant la mise en veille pour désactiver automatiquement le téléviseur dans un délai spécifié : Désactiver, 10 minutes, 20 minutes, 30 minutes, 40 minutes, 50 minutes, 60 minutes, 90 minutes et 120 minutes.
- Type de minuterie de mise en marche
Choisir entre: Désactiver, Quotidien, Une fois.
- Allumage programmable
Réglez l'heure pour que votre téléviseur s'allume automatiquement à l'heure souhaitée.
- Type de minuterie de mise à l'arrêt
Choisir entre: Désactiver, Quotidien, Une fois.
- Mise en veille programmable
Réglez l'heure pour que votre téléviseur s'éteigne automatiquement à l'heure souhaitée.

Définir la langue

Appuyez sur la touche  de la télécommande pour sélectionner **Paramètres > Système > Langue**.

Définir les paramètres de langue par défaut du téléviseur.

Réglages du mode Ambient

Appuyez sur la touche  de la télécommande pour sélectionner **Paramètres > Système > Mode Veille**.

Active l'économiseur d'écran lorsque votre téléviseur affiche une image fixe pendant un certain temps. Réglez la durée selon vos préférences.

Configuration des paramètres de préférences du périphérique

Clavier

Appuyez sur la touche  de la télécommande pour sélectionner **Paramètres > Système > Clavier**.

Définir les paramètres par défaut du clavier.

Stockage

Appuyez sur la touche  de la télécommande pour sélectionner **Paramètres > Système > Stockage**.

Afficher le stockage du téléviseur.

Aperçu des réglages

Alimentation et énergie

Appuyez sur la touche  de la télécommande pour sélectionner **Paramètres > Système > Alimentation et énergie**.

Comportement lorsque le téléviseur est allumé

Sélectionnez l'écran qui s'affichera lors de la mise sous tension du téléviseur.

Vous pouvez sélectionner **Écran d'accueil** ou **Dernière entrée**.

Économie d'énergie

Éteignez l'affichage après 15 minutes, 30 minutes, 1 heure, 4 heures, 8 heures, 12 heures, 24 heures, ou Jamais.

Alimentation

Vous pouvez définir la **Puissance LED** sur ACTIVER ou DÉSACTIVER, régler **Mode "Marche"** sur **Rappelle-toi, Veille, ACTIVER**.

Son du système

Il s'agit d'un commutateur pour activer ou désactiver les sons du système.

Information associée

[Utilisation de la minuterie](#) à la page 40

Configuration des paramètres du système évolué

Appuyez sur la touche  de la télécommande pour sélectionner **Paramètres > Système > Système évolué**.

Mode sans écran

Si votre modèle prend en charge la fonction de commande vocale mains libres, vous pouvez parler à l'Assistant Google même lorsque l'écran est éteint. En mode sans écran, l'Assistant Google est toujours disponible pour vous aider même lorsque l'écran n'est pas allumé.

Dites simplement « OK Google/Hey Google ». Cette fonction affectera la consommation d'énergie en veille lorsqu'elle est réglée sur ACTIVER.

Remarque :

- L'Assistant Google et ses fonctionnalités peuvent ne pas être disponibles, selon le pays/la région/la langue.
- Cette fonction peut ne pas être disponible pour certains modèles.

Wake On Cast

Vous pouvez activer ou désactiver la fonction « Wake on Cast », qui permet de réveiller le téléviseur depuis des périphériques externes.

Remarque :

- Cette fonction peut ne pas être disponible pour certains modèles, pays ou régions.

Port de contrôle série/IP

Notre téléviseur prend en charge la fonction de contrôle IP au sein du réseau local (LAN). Le téléviseur peut accepter les instructions conformes aux spécifications émises par l'appareil dans le même réseau local via

Aperçu des réglages

l'interface réseau et le format de commande prédéfinis, comme l'arrêt, l'augmentation ou la diminution du volume, le changement de chaîne, etc.

Remarque :

- Cette fonction peut ne pas être disponible pour certains modèles, pays ou régions.

Port de contrôle Control4

Le téléviseur peut être compatible avec les appareils Control 4. Le contrôle et la liaison entre les appareils peuvent être réalisés via des pilotes et des protocoles fournis par Control 4.

Remarque :

- Cette fonction peut ne pas être disponible pour certains modèles, pays ou régions.

Enregistrement du produit

Visitez <https://www.hisense-usa.com/support/register> ou scannez le code QR avec un autre appareil (téléphone portable, tablette...) pour finir votre inscription.

Remarque :

- Le site Web et le QR Code peuvent être différents dans certains pays ou régions.

Manuel électronique

Scannez le QR Code pour afficher le manuel électronique.

Vider le cache

Vider le cache des applications et du système.

Assistance

Vous pouvez configurer les paramètres d'assistance.

Remarque :

- Les menus affichés varient en fonction des modèles, pays ou régions.

Message du système

Appuyez sur la touche  de la télécommande pour sélectionner **Paramètres > Système > Système évolué > Aide > Message du système**.

Afficher le message système, y compris : Numéro de série, code de service, version du logiciel, etc.

Informations d'assistance

Appuyez sur la touche  de la télécommande pour sélectionner **Paramètres > Système > Système évolué > Aide > Informations d'assistance**.

Afficher l'URL d'assistance, le numéro d'assistance, l'e-mail, etc.

Information sur le signal

Appuyez sur la touche  de la télécommande pour sélectionner **Paramètres > Système > Système évolué > Aide > Informations sur le Signal**.

Aperçu des réglages

Effectuer l'auto-diagnostic pour tester le format vidéo, le format audio, la profondeur de couleur, etc.

Vérifier la version logicielle

Pour vérifier la version actuelle du logiciel de votre téléviseur :

Appuyez sur la touche  de la télécommande pour sélectionner **Paramètres > Système > Système évolué > Aide > Message du système**.

Mise à jour du système

Appuyez sur la touche  de la télécommande pour sélectionner **Paramètres > Système > À propos > Mise à jour du système**.

Configurez votre téléviseur pour télécharger le dernier logiciel. Des mises à jour logicielles sont constamment proposées pour améliorer votre téléviseur et pour corriger les problèmes qui pourraient avoir un impact sur votre expérience d'utilisateur. Nous vous recommandons, par conséquent, de conserver votre téléviseur connecté à Internet pour recevoir automatiquement les mises à jour lorsqu'elles sont disponibles.

Réglage du mode d'utilisation

Réglez le téléviseur sur le mode Domicile ou Magasin.

Mode Economie d'énergie



Sélectionnez le mode Economie d'énergie pour une utilisation normale du téléviseur.

Si vous souhaitez passer en mode Magasin lorsque le téléviseur est en mode Economie d'énergie, activez **Mode Magasin** sur  > **Paramètres > Système > Système évolué**.

Mode Magasin

Sélectionnez le mode Magasin pour utiliser le téléviseur dans un environnement de vente au détail. Ce mode active les bandeaux d'information sur le TV, d'autres fonctions de présentation et ne s'applique qu'aux points de vente au détail.

Sélectionnez le mode Magasin et appuyez sur la touche  de votre télécommande pour accéder aux paramètres du mode Magasin.

Si vous souhaitez passer en mode Economie d'énergie lorsque le téléviseur est en mode Magasin, appuyez sur la touche  de la télécommande pour accéder aux **Paramètres du mode magasin** et sélectionnez **Economie d'énergie**. Sinon, désactivez **Mode Magasin** sur  > **Paramètres > Système > Système évolué**.

Remarque :

- L'activation du mode Magasin peut augmenter la consommation d'énergie.
- La façon de quitter le mode Magasin varie en fonction des modèles, pays ou régions.

Utilisation du contrôle parental

Appuyez sur la touche  pour sélectionner **Paramètres > Chaînes et entrées > Contrôle Parental**.

Les paramètres de contrôle parental vous permettent de bloquer le contenu que les enfants ne doivent pas regarder.

Aperçu des réglages

- **Verrouillage**

Activer le Contrôle parental

1. Activez le Verrouillage pour activer le contrôle parental.
2. La fenêtre « Créer un code PIN » s'affiche. À l'aide de la touche D-pad sur la télécommande, définir le mot de passe.
3. Vous verrez d'autres paramètres de contrôle parental passer d'un état grisé à un état en surbrillance. Lorsque cela se produit, commencez par ajouter d'autres paramètres aux fonctions **Blocage Horaire**, **Blocage de chaînes**, **Blocage de programme**, **Blocage par Source**, **Modifier le NIP** et **Réinitialiser**.

- **Blocage Horaire**

Bloquer certaines chaînes, programmes et sources pendant certaines périodes.

- **Blocage de chaînes**

Bloquer les chaînes sélectionnées.

- **Blocage de programme**

Bloquer les programmes selon des catégories.

- **Blocage par Source**

Bloquer les sources sélectionnées.

- **Modifier le NIP**

Modifier le code d'accès au contrôle parental.

Remarque :

Si vous avez oublié votre mot de passe, appelez le Service après-vente.

- **Réinitialiser**

Réinitialiser le contrôle parental aux réglages d'usine.

Restaurer les paramètres d'usine par défaut

Appuyez sur la touche  de la télécommande pour sélectionner **Paramètres > Système > À propos > Réinitialiser > Rétablir la config. d'usine**.

Restaurer les paramètres par défaut de votre appareil et effacez toutes les données, comptes, fichiers et applications téléchargés.



Jeux

Vous pouvez vous connecter à votre console de jeux et configurer les paramètres pour optimiser l'écran du téléviseur pour de meilleures performances de jeu.

Connexion d'une console de jeux

Connectez votre console de jeux au téléviseur avec un câble HDMI.

Pour démarrer un jeu à partir d'une console de jeu :

1. Allumez votre console de jeux.
2. Appuyez sur la touche  de la télécommande pour sélectionner **Entrées** ou appuyez sur la touche . Sélectionnez la console de jeu connectée comme source d'entrée.
3. Démarrez le jeu.

Vous pouvez activer le mode jeu pour optimiser les paramètres de votre téléviseur lorsque vous jouez à des jeux avec une console de jeux.

Information associée

[Activer le mode Jeux](#) à la page 45

Activer le mode Jeux

Appuyez sur la touche  de la télécommande pour sélectionner **Paramètres > Écran et son > Images > Mode Images > Jeux**.

Activez le **Mode Jeu** pour optimiser les paramètres du téléviseur et profiter d'une meilleure expérience de jeu avec une console de jeux ou un ordinateur connecté au téléviseur.

Le mode Jeu permettra de :

- Réduire l'input lag (retard à l'affichage) pour s'assurer que chaque pression ou clic correspond à ce qui se passe à l'écran ;
- Améliorer la réactivité pour réduire l'effet de flou de mouvement ;
- Traiter avec précision les signaux au format YUV 4:4:4 pour restituer des couleurs d'image précises.

Remarque :

- Cette fonction peut ne pas s'appliquer à certaines sources d'entrée ou applications.

Information associée

[Connexion d'une console de jeux](#) à la page 45

Activer la réponse instantanée aux jeux

Appuyez sur la touche  pour sélectionner **Paramètres > Écran et son > Images > Paramètres Avancés > Réponse instantanée au jeu**.

Vous pouvez profiter d'une expérience de visionnage fluide avec un périphérique externe connecté au téléviseur lorsque **Réponse instantanée au jeu** est activé.

Remarque :

- Lorsque le mode Jeu est sélectionné, la fonction Réponse instantanée au jeu ne sera pas automatiquement désactivée.

Activer FreeSync

Appuyez sur la touche  pour sélectionner **Paramètres > Écran et son > Images > Paramètres Avancés > FreeSync**.

Vous pouvez profiter d'une expérience de visionnage fluide avec un périphérique externe connecté au téléviseur lorsque **FreeSync** est activé.

Remarque :

- Si vous souhaitez utiliser la fonction FreeSync, vous devez appuyer sur le bouton  pour sélectionner **Format HDMI > Format amélioré** (si votre appareil HDMI prend en charge 4K HDR) dans la source HDMI.
- Certaines fonctions peuvent ne pas être disponibles pour certains modèles/pays/régions.

Activer PC Sync

Appuyez sur la touche  pour sélectionner **Paramètres > Écran et son > Images > Paramètres Avancés > PC Sync**

Vous pouvez profiter d'une expérience de visionnage fluide avec un périphérique externe connecté au téléviseur lorsque **PC Sync** est activé.

Remarque :

- Si vous souhaitez utiliser la fonction PC Sync, vous devez appuyer sur le bouton  pour sélectionner **Format HDMI > Format amélioré** (si votre appareil HDMI prend en charge 4K HDR) dans la source HDMI.
- Certaines fonctions peuvent ne pas être disponibles pour certains modèles/pays/régions.

Paramètres de la barre de son

Lorsque la barre de son est connectée au téléviseur, vous pouvez modifier les paramètres de la barre de son dans le menu Paramètres pour obtenir une meilleure qualité sonore de l'appareil.

Lorsqu'un appareil ARC est connecté au téléviseur, la sortie audio est automatiquement commutée sur ARC. Si l'utilisateur passe à d'autres canaux de sortie audio, le menu de la barre de son ne peut pas être réglé et le menu audio du téléviseur peut être réglé.

Appuyez sur la touche  de la télécommande pour sélectionner **Paramètres > Écran et son > Sortie Audio > Paramètres de la barre de son**.

Remarque :

- Lorsque vous connectez une barre de son avec un câble HDMI, vous devez définir **Commande HDMI sur ACTIVER**.  > **Paramètres > Chaînes et entrées > Entrées > Commande HDMI**.
- Certaines barres de son ne prennent pas en charge cette fonction.
- **Modes EQ**
Vous pouvez sélectionner **Musique, , Info, Sport, Nuit**.
- **Modes ambiophoniques**
Vous pouvez régler sur Activer pour activer les modes ambiophoniques.
- **Niveau des graves/Niveau des aigus/Niveau de variateur**
Vous pouvez régler **Niveau des graves/Niveau des aigus/Niveau de variateur**.

- **Réinitialiser**

Réinitialiser les paramètres audio actuels aux réglages d'usine.

Sports

Configuration du mode Sport dans les paramètres Image ou Son

Appuyez sur la touche  de la télécommande pour sélectionner **Paramètres > Écran et son > Images > Mode Images > Sports**.

L'image est optimisée pour regarder les sports.

Appuyez sur la touche  de la télécommande pour sélectionner **Paramètres > Écran et son > Son > Mode Audio > Sports**.

Audio optimisé pour regarder des événements sportifs.

Média

Média regroupe et affiche de manière centralisée tous vos contenus : photos, musique et films. Vous pouvez afficher le contenu multimédia de manières suivantes :



- Une clé USB ou un disque dur.
- Téléphone mobile, tablette ou autre appareil personnel compatible : vous pouvez diffuser des films, de la musique et des photos stockés sur un appareil personnel compatible et lire ou regarder le contenu sur votre téléviseur.

Par défaut, **Partage de contenu** est affiché sur l'écran Média. Si votre appareil mobile est connecté au téléviseur, son nom apparaît également sur l'écran Multimédia.

Pour plus d'informations sur le **Partage de contenu**, reportez-vous à la section [Profitez de votre TV connectée > Partage de contenu](#) dans le présent manuel.

Afficher vos photos/audio/vidéos stockés sur un périphérique USB

Vous pouvez accéder aux médias de différentes manières :

- Insérez un périphérique USB, un message d'invite apparaît, puis appuyez sur  pour l'ouvrir.
- Appuyez sur la touche  pour sélectionner **Centre des médias** à partir de votre liste d'applications sur la page d'accueil.
- Appuyez sur la touche  pour sélectionner **Paramètres > Applications > Centre des médias > Disponible**.

Sélectionnez ensuite **Appareils connectés**.

Sélectionnez le contenu que vous souhaitez lire sur le téléviseur, par exemple des images, des vidéos et de la musique.

Divertissement

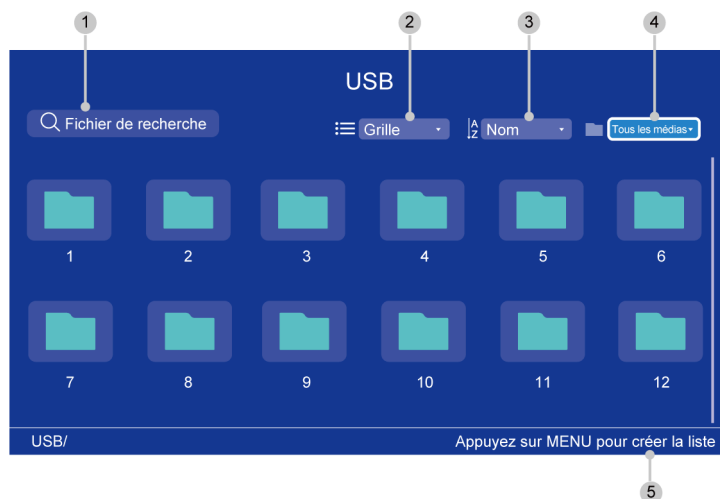

- 1 Recherchez le contenu que vous souhaitez lire.
- 2 Organisez la liste de contenu par **Grille, Liste**.
- 3 Triez la liste de contenu par **Nom, Date de modification, Taille**.
- 4 Filtrez la liste de contenu par **Tous les médias, Musique, Photos, Vidéos**.
- 5 Créez une liste de lecture de photos, de musique ou de vidéos. Appuyez sur la touche GAUCHE pour parcourir les appareils connectés. /Appuyez sur la touche MENU pour modifier.

Remarque :

- Certaines options du tableau ci-dessus peuvent ne pas être disponibles dans certains modèles, pays ou régions.
- L'image est fournie uniquement à titre de référence et peut être différente du produit réel.

Liste des formats de média

En raison des différences entre les programmes utilisés et d'autres facteurs, certains formats de fichiers répertoriés peuvent ne pas être pris en charge.

Selon le modèle, certains formats répertoriés peuvent ne pas être pris en charge.

Format vidéo

Conteneur	Codec vidéo	Nom de l'extension de fichier	Résolution et fréquence d'images
MPEG program stream	MPEG1/2	.DAT, .VOB, .MPG, .MPEG	1920 x 1080 @ 60fps
	MPEG4		
	H.264		3840 x 2160 @ 60fps
MPEG transport stream	HEVC/H.265	.ts, .trp, .tp	3840 x 2160 @ 60fps
	MPEG4		1920 x 1080 @ 60fps

Divertissement

Conteneur	Codec vidéo	Nom de l'extension de fichier	Résolution et fréquence d'images
	H.264		3840 x 2160 @ 60fps
	VC1		1920 x 1080 @ 60fps
	MPEG1/2		1920 x 1080 @ 60fps
	AVS		
	AVS+		
	AVS2		3840 x 2160 @ 60fps
MP4	VP8	.mp4, .mov	1920 x 1080 @ 60fps
	AV1		3840 x 2160 @ 60fps
	HEVC/H.265		
	MPEG1/2		1920 x 1080 @ 60fps
	MPEG4		
	H.263		
	H.264		3840 x 2160 @ 60fps
	WMV3		1920 x 1080 @ 60fps
	VC1		
	Motion JPEG		1920 x 1080 @ 30fps
MKV	VP9	.mkv	3840 x 2160 @ 60fps
	HEVC/H.265		
	MPEG1/2		1920 x 1080 @ 60fps
	MPEG4		
	H.264		3840 x 2160 @ 60fps
	WMV3		1920 x 1080 @ 60fps
	VC1		
	Motion JPEG		1920 x 1080 @ 30fps
	VP8		1920 x 1080 @ 60fps
	AV1		3840 x 2160 @ 60fps
AVI	HEVC/H.265	.avi	3840 x 2160 @ 60fps
	MPEG1/2		1920 x 1080 @ 60fps
	MPEG4		
	Sorenson H.263		
	H.263		
	H.264		3840 x 2160 @ 60fps
	WMV3		1920 x 1080 @ 60fps
	VC1		

Divertissement

Conteneur	Codec vidéo	Nom de l'extension de fichier	Résolution et fréquence d'images
	Motion JPEG		1920 x 1080 @ 30fps
	VP8		1920 x 1080 @ 60fps
FLV	HEVC/H.265	.flv	3840 x 2160 @ 60fps
	MPEG4		1920 x 1080 @ 60fps
	Sorenson H.263		
	H.263		
	H.264		3840 x 2160 @ 60fps
	Motion JPEG		1920 x 1080 @ 30fps
	VP8		1920 x 1080 @ 60fps
	WEBM		VP9
	VP8	1920 x 1080 @ 60fps	
	AV1	3840 x 2160 @ 60fps	

Format Audio

Conteneur	Codec audio	Nom de l'extension de fichier
WAV	MPEG1/2 Layer1	.wav
	MPEG1/2 Layer2	
	MPEG1/2/2.5 Layer3	
	AAC-LC, HEAAC	
	DTS	
	LPCM	
	IMA-ADPCM MS-ADPCM	
	G711 A/mu-law	
MP3	MPEG1/2 Layer1	.mp3
	MPEG1/2 Layer2	
	MPEG1/2/2.5 Layer3	

Divertissement

Conteneur	Codec audio	Nom de l'extension de fichier
AAC	AAC-LC, HEAAC	.aac
WMV	WMA	.wma, .wmv
	WMA 10 Pro M0	
	WMA 10 Pro M1	
	WMA 10 Pro M2	
FLAC	FLAC	.flac

Format photo

Images	Photo	Résolution
JPEG	Base-line	15360 x 8640
	Progressive	1024 x 768
PNG		9600 x 6400
BMP		9600 x 6400
GIF		6400 x 4800
WebP		3840 x 2160
HEIF		4000 x 3000

Configuration du menu d'accessibilité

Appuyez sur la touche  de la télécommande pour sélectionner **Paramètres > Système > Accessibilité**.

La fonction d'accessibilité fournit des options de menu et des descriptions audio pour aider les malvoyants ou malentendants.

- **Sous-titres**

Affiche et définit les sous-titres. Vous pouvez définir les options d'affichage et sélectionner le style des sous-titres.

- **Sous-titrage**
- Sous-titrage
- Sous-titres analogiques
- Sous-titres numériques
- Style légende numérique

- **Sous-titres**

- **Texte avec contraste élevé**

Améliorer le contraste pour les malvoyants.

- **Synthèse vocale**

Permet de spécifier les détails du moteur de synthèse vocale et le débit vocal.

- **Raccourci d'accessibilité**

Lorsque le raccourci est activé, vous pouvez appuyer à la fois sur les touches Retour et Bas pendant trois secondes pour démarrer une fonction d'accessibilité.

- **TalkBack**

Contrôle les commentaires vocaux pour les utilisateurs malvoyants.

- **Switch Access**

Switch Access peut collecter tout le texte que vous saisissez, à l'exception des mots de passe. Cela inclut les données personnelles telles que les numéros de carte de crédit.

Remarque :

- Certaines options du tableau ci-dessus peuvent ne pas être disponibles dans certains modèles, pays ou régions.
- Le menu est fournie uniquement à titre de référence et peut être différente du produit réel.

 **Information associée**

[Description d'une vidéo](#) à la page 12

FAQ

Dans cette section, vous trouverez les réponses aux questions les plus fréquemment posées.

Remarque :

- Les images sont fournies uniquement à titre de référence et peuvent différer du produit réel.

Il n'y a pas d'image ou l'image est en noir et blanc.

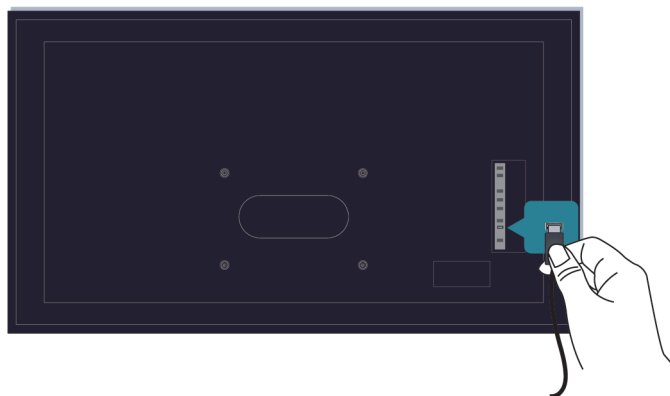

Vérifiez les connexions des sources.

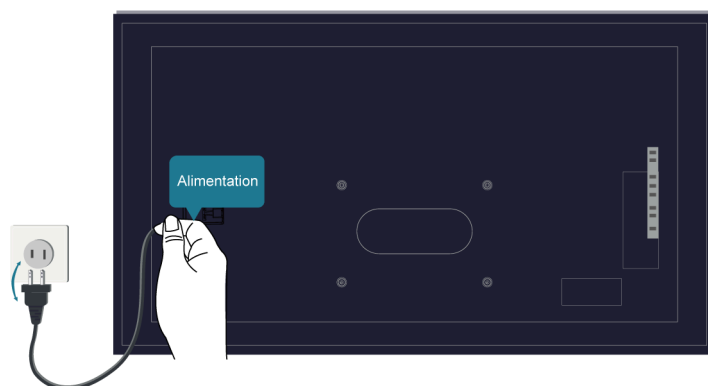

Débranchez le téléviseur et rebranchez-le dans 60 secondes.

Il n'y a pas de son ou le son est trop faible.

Il n'y a pas de son ou le son est trop faible au volume maximum.

Dépannage

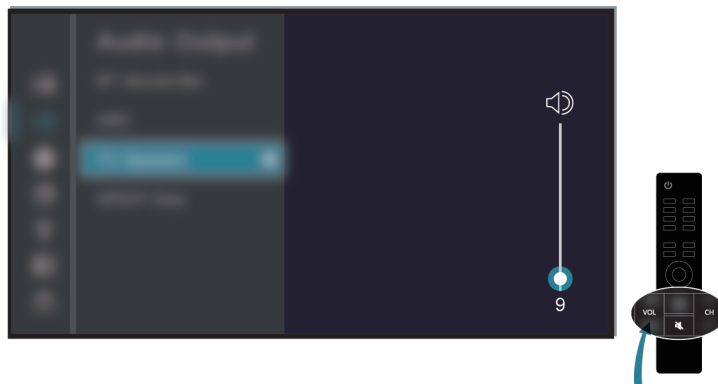

Vérifiez si le mode muet est activé.

Vérifiez le réglage du volume.

Vérifiez le contrôle du volume sur l'appareil connecté au téléviseur (décodeur câble ou satellite, lecteur DVD ou Blu-ray, etc.).

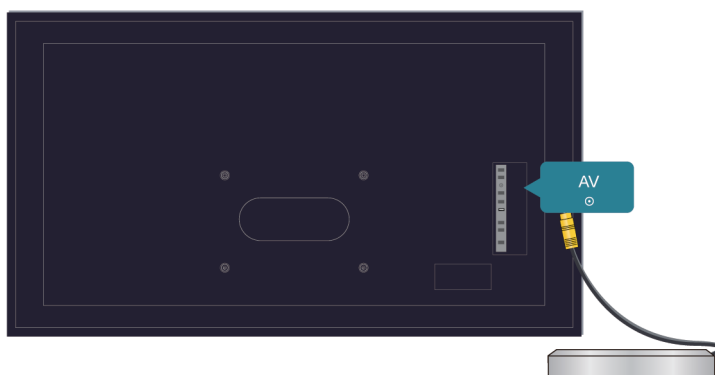

Assurez-vous que le câble audio est connecté à la sortie audio correcte de l'appareil externe.

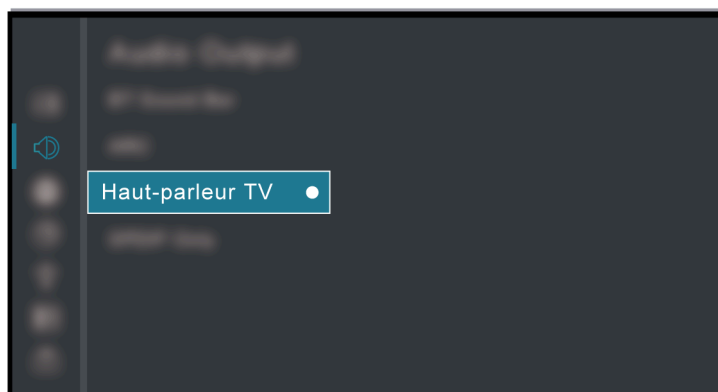

Dépannage

Vérifier si **Haut-parleur TV** du téléviseur est sélectionné sur **⚙️ > Paramètres > Écran et son > Sortie Audio > Sortie Audio**.

Le téléviseur ne peut pas se connecter au réseau.

Vérifiez l'état du réseau sur **⚙️ > Paramètres > Système > À propos > État**.

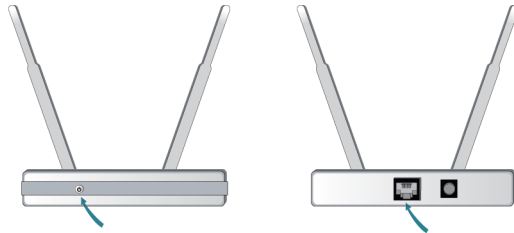

Assurez-vous que votre modem ou routeur Wi-Fi est allumé et connecté à Internet.

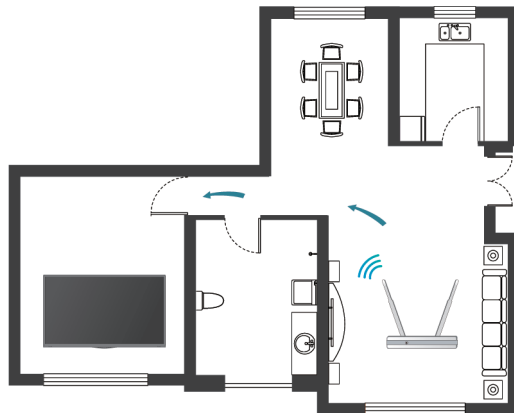

Installez votre routeur Wi-Fi, modem/routeur ou point d'accès dans un emplacement central. Ne le mettez pas dans un coin de la maison.

Source externe connectée mais pas d'image ou de son.

J'ai connecté une source externe à mon téléviseur, mais il n'y a pas d'image ni/ou de son.

Dépannage

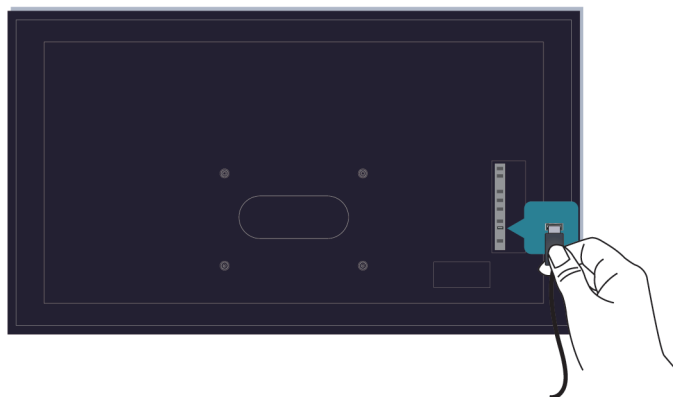

Assurez-vous de la bonne connexion entre l'appareil externe et votre téléviseur.



Assurez-vous que vous avez sélectionné la bonne source.

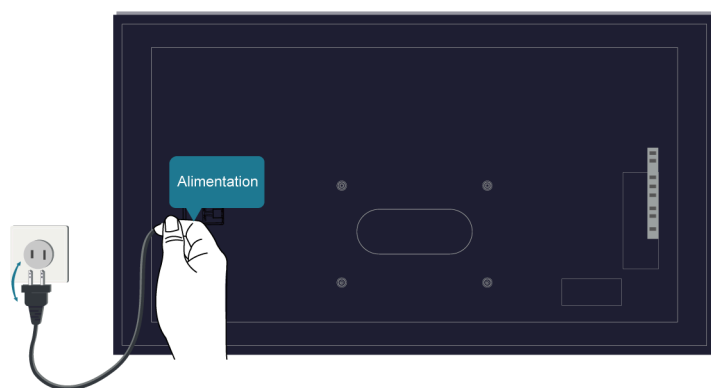

Si le signal est intermittent, débranchez le cordon d'alimentation du téléviseur de la prise secteur et rebranchez-le après 60 secondes.

Dépannage

Lorsque les appareils sont connectés avec des câbles HDMI

- S'il n'y a toujours pas de signal ou si le signal ne peut pas être restauré après avoir branché et débranché, vous pouvez appuyer sur le bouton  pour sélectionner **Format HDMI** si vous avez sélectionné HDMI comme source d'entrée, afin de vérifier si le signal est reconnu.
- Connectez l'appareil à un autre port HDMI.
- Changez de câble HDMI.

La télécommande ne fonctionne pas.

Assurez-vous que le téléviseur est toujours alimenté et prêt à être utilisé. Appuyez sur la touche d'alimentation du téléviseur pour déterminer si le problème vient de la télécommande ou non.



Pour les télécommandes qui s'illuminent lorsque l'on appuie sur elles, vérifiez le voyant pour confirmer que les piles sont en bon état.

Si le voyant ne s'allume pas, les piles sont être faibles. Remplacez les piles de la télécommande par des neuves.

Vérifiez que l'orientation de chaque pile correspond aux symboles positif (+) et négatif (-) dans le compartiment à piles.





Veillez à ce que la zone du capteur de la télécommande soit dégagée de tout obstacle.

Dépannage

Pour les télécommandes Bluetooth



Si le téléviseur ne répond pas avec la télécommande Bluetooth, essayez d'associer la télécommande au téléviseur en appuyant simultanément et en maintenant les touches  / .

L'enregistrement programmé ne peut pas être utilisé.

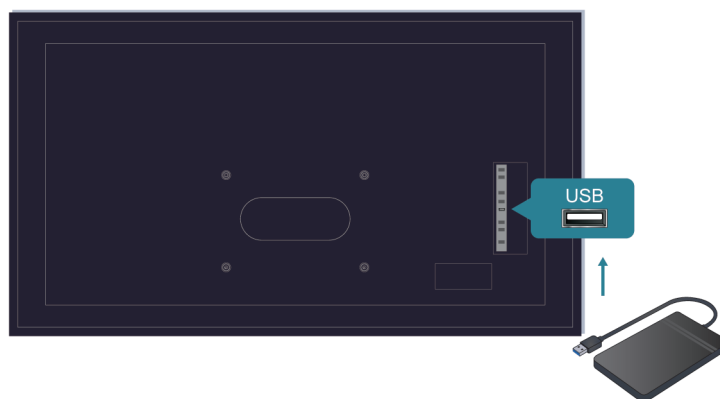

Vérifiez que l'appareil de stockage est bien connecté au téléviseur.

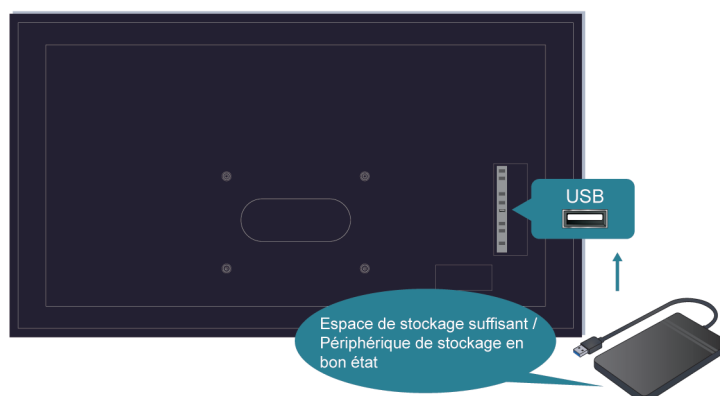

Dépannage

Vérifiez l'espace libre sur l'appareil de stockage. La fonction ne fonctionnera pas si l'espace de stockage sur l'appareil est insuffisant.

Vérifiez le bon fonctionnement de votre appareil de stockage. En cas de panne, il est recommandé de formater votre appareil de stockage.

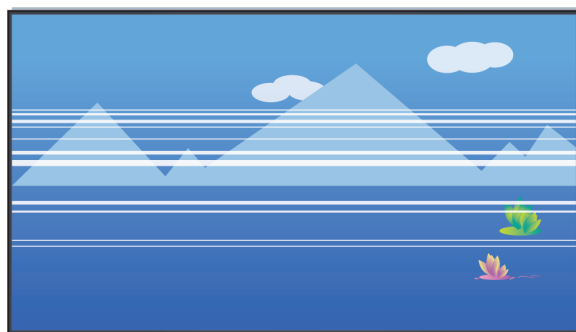

L'enregistrement s'arrête automatiquement lorsque le signal devient trop faible.

Remarque :

- La fonction d'enregistrement peut ne pas fonctionner si la vitesse de lecture/écriture du périphérique USB est trop lente.
- La fonction d'enregistrement ou de pause sur le direct peut ne pas fonctionner car le format de stockage de votre appareil n'est pas pris en charge.
- Les fonctions d'enregistrement ou de pause sur le direct peuvent ne pas être disponibles pour certains modèles, pays ou régions.

Problèmes d'image

Si vous rencontrez un problème d'image avec votre téléviseur, les étapes suivantes peuvent vous aider à le résoudre.

Problèmes	Solutions possibles
L'image est déformée.	<ul style="list-style-type: none">• La compression du contenu vidéo peut entraîner une distorsion de l'image, en particulier avec les programmes sportifs et les films d'action qui présentent des mouvements rapides.• Si la réception du signal est faible ou mauvaise, l'image peut être déformée, mais il ne s'agit pas d'un dysfonctionnement.• Les téléphones portables utilisés à proximité du téléviseur (à moins de 1 m) peuvent générer du bruit sur les chaînes analogiques et numériques.
L'image est floue, scintillante ou coupée temporairement.	<ul style="list-style-type: none">•  > Paramètres > Écran et son > Images > Netteté. Vous pouvez essayer d'augmenter ou de diminuer la Netteté.• Si vous utilisez une antenne externe, vérifiez sa direction, sa position et la connexion de l'antenne.• Réglez la direction de l'antenne ou réinitialisez ou réglez la chaîne.

Dépannage

Problèmes	Solutions possibles
L'image présente des dominantes rouge, violet, rose et d'autres couleurs.	<ul style="list-style-type: none">•  > Paramètres > Écran et son > Images > Paramètres d'étalonnage > Balance des blancs. Vous pouvez essayer d'augmenter ou de diminuer la Balance des blancs.
Image déformée ou vacillante.	<ul style="list-style-type: none">• Certains appareils électriques peuvent affecter le fonctionnement du téléviseur. Si vous éteignez l'appareil et que les interférences disparaissent, éloignez-le du téléviseur.• Branchez le téléviseur sur une autre prise de courant.

Information associée

[Il n'y a pas d'image ou l'image est en noir et blanc.](#) à la page 53

Problèmes de son

Si le téléviseur présente un problème de son, ces étapes peuvent vous aider à résoudre le problème.

Problèmes	Solutions possibles
L'image est normale, mais pas de son.	<ul style="list-style-type: none">• Vérifiez le réglage du volume.• Vérifiez si le mode muet est activé.• Vérifiez le contrôle du volume sur l'appareil connecté au téléviseur (décodeur câble ou satellite, lecteur DVD ou Blu-ray, etc.).
Les haut-parleurs font un bruit étrange.	<ul style="list-style-type: none">• Assurez-vous que le câble audio est connecté à la sortie audio correcte de l'appareil externe.• Vérifiez les informations du signal pour les connexions d'antenne ou de câble.• Un signal faible peut provoquer une distorsion du son.
Son déformé ou distordu.	<ul style="list-style-type: none">• Certains appareils électriques peuvent affecter le fonctionnement du téléviseur. Si vous éteignez l'appareil et que les interférences disparaissent, éloignez-le du téléviseur.• Branchez le téléviseur sur une autre prise de courant.
Le son est brouillé ou s'interrompt par intervalles.	<ul style="list-style-type: none">• Si vous utilisez une antenne externe, vérifiez sa direction, sa position et la connexion de l'antenne.• Réglez la direction de l'antenne ou réinitialisez ou affinez le réglage de la chaîne.

Remarque :

- Ce produit ne prend pas en charge le décodage des flux binaires DTS-CD. La lecture de ce format peut provoquer des bruits indésirables.

Information associée

[Il n'y a pas de son ou le son est trop faible.](#) à la page 53

Problèmes de réseau

Lorsque le réseau du téléviseur est connecté, l'écran affiche un message indiquant que la connexion a réussi.



Problèmes	Solutions possibles
Le téléviseur ne peut pas se connecter aux applications.	<ul style="list-style-type: none">Assurez-vous que le téléviseur dispose d'une connexion réseau.Contactez votre fournisseur d'accès Internet.
La connexion au réseau Wi-Fi a échoué.	<ul style="list-style-type: none">Assurez-vous que votre modem/routeur Wi-Fi est allumé et connecté à Internet.
Le signal du réseau Wi-Fi est trop faible.	<ul style="list-style-type: none">Installez votre routeur Wi-Fi, modem/routeur ou point d'accès dans un emplacement central. Ne le mettez pas dans un coin de la maison.

Information associée

[Le téléviseur ne peut pas se connecter au réseau.](#) à la page 55

Problèmes avec les chaînes et la diffusion

Lorsque le téléviseur rencontre des problèmes pour recevoir le signal ou rechercher des chaînes, les solutions suivantes peuvent vous aider à les résoudre.

Problèmes	Solutions possibles
Dans TV en direct, absence de signal ou un signal est faible, ou vous ne trouvez aucune chaîne.	<ul style="list-style-type: none">Assurez-vous que le câble d'antenne est connecté au bon port.Assurez-vous que le câble d'antenne n'est pas desserré ou déconnecté.Si « aucun signal ou signal faible » se produit occasionnellement, débranchez le câble d'antenne et rebranchez-le.Exécutez Restaurer les paramètres d'usine par défaut ou recherchez à nouveau les chaînes. <p> > Paramètres > Système > Redémarrer</p> <p> > Paramètres > Chaînes et entrées > Chaînes > Recherche Manuelle</p>

Information associée





[Préparer la TV en direct](#) à la page 5

[Recherche des chaînes](#) à la page 7

Problèmes de connexion avec des appareils externes

Si le téléviseur rencontre des problèmes pour connecter un appareil externe, ces solutions peuvent vous aider à les résoudre.

Dépannage

Problèmes	Solutions possibles
Le téléviseur rencontre des problèmes pour recevoir le signal du récepteur par câble.	<ul style="list-style-type: none">• En l'absence intermittente de signal, débranchez le câble du téléviseur et rebranchez-le après 60 secondes.• S'il n'y a toujours pas de signal ou si le signal ne peut pas être restauré après avoir branché et débranché, vous pouvez appuyer sur le bouton  pour sélectionner Format HDMI si vous avez sélectionné HDMI comme source d'entrée, afin de vérifier si le signal est reconnu.• Connectez l'appareil à un autre port HDMI.• Changez de câble HDMI.
Il n'y a pas de son.	<ul style="list-style-type: none">• Vérifiez si ARC est sélectionné sur  > Paramètres > Écran et son > Sortie Audio > Sortie Audio. Dans le cas contraire, vous devez vérifier si l'amplificateur de puissance externe est connecté au port ARC ou au port optique du téléviseur.•  > Paramètres > Écran et son > Sortie Audio > Sortie audio numérique. Vous pouvez essayer de sélectionner Automatique, Pass Through, PCM, Dolby Audio - Dolby Digital ou Dolby Audio - Dolby Digital Plus.• Vérifiez si le port de l'amplificateur de puissance est correctement connecté.• Si vous sélectionnez HDMI comme entrée, vous pouvez essayer  > Format HDMI.

Information associée

[Source externe connectée mais pas d'image ou de son.](#) à la page 55



Problèmes HDMI et CEC

Si la fonction HDMI et CEC ne fonctionne pas, ces étapes peuvent vous aider à résoudre le problème.

Problèmes	Solutions possibles
HDMI et CEC ne fonctionnent pas.	<ul style="list-style-type: none">• Vérifiez que l'appareil connecté est bien un appareil compatible HDMI et CEC.• Vérifiez que le câble d'alimentation du périphérique HDMI et CEC est correctement branché.• Vérifiez que la connexion du câble de l'appareil HDMI et CEC est sécurisée.• Vérifiez que la fonction HDMI et CEC de votre téléviseur est bien activée.•  > Paramètres > Chaînes et entrées > Entrées > Commande HDMI• Vérifiez que la fonction HDMI et CEC de l'appareil connecté est bien activée.• Selon l'appareil HDMI connecté, les fonctions de contrôle HDMI et CEC peuvent ne pas fonctionner.

Problèmes avec une application

Le fait de désinstaller et réinstaller certaines applications peut aider à résoudre le problème.

Problèmes	Solutions possibles
Netflix ne peut pas être lu.	<ul style="list-style-type: none">•  > Paramètres > Applications > Afficher toutes les applications > Netflix > Forcer l'arrêt, puis rouvrir pour réessayer.• Vous pouvez essayer de redémarrer le téléviseur en sélectionnant  > Paramètres > Système > Redémarrer.

Fichiers multimédias

L'arrêt de la lecture de certains fichiers peut aider à résoudre le problème.

Problèmes	Solutions possibles
Certains fichiers ne peuvent pas être lus.	<ul style="list-style-type: none">• La plupart des fichiers peuvent être lus, mais vous pouvez rencontrer des problèmes avec des fichiers corrompus ou à un débit binaire élevé, une résolution non prise en charge ou un format de conteneur ou de codec non pris en charge.

Information associée

[Média](#) à la page 47

Problèmes avec l'assistant vocal

Si certains services de l'assistant vocal ne fonctionnent pas, cette section peut vous aider à résoudre le problème.

Problèmes	Solutions possibles
Impossible d'entendre Alexa.	<ul style="list-style-type: none">• Vous pouvez essayer de vous connecter à un compte Amazon.• Si la reconnaissance vocale vous dit « Je ne comprends pas », veuillez changer de compte ou vous déconnecter.• Pour plus d'informations sur Alexa, reportez-vous à la section Profitez de votre TV connectée > Utilisation de l'assistant vocal > Configuration d'Alexa du présent manuel.

Autres problèmes

Utilisez ces procédures pour résoudre d'autres problèmes que vous pourriez rencontrer.

Problèmes	Solutions possibles
Le téléviseur est chaud.	<ul style="list-style-type: none">• Lorsque vous regardez la télévision pendant une longue période, la dalle génère de la chaleur. La chaleur de la dalle est dissipée par les fentes de ventilation internes situées en haut du téléviseur.• Elle peut sembler chaude après une utilisation prolongée. Cependant, cette chaleur n'est pas un dysfonctionnement et n'affecte pas les fonctionnalités du téléviseur.

Dépannage

Problèmes	Solutions possibles
Le téléviseur sent le plastique.	<ul style="list-style-type: none">• Cette odeur est normale et disparaîtra avec le temps.
Le boîtier en plastique émet des « clics ».	<ul style="list-style-type: none">• Les « clics » peuvent être provoqués lorsque la température du téléviseur change. Ce changement entraîne l'expansion ou la contraction du téléviseur, produisant le son. C'est normal et le téléviseur fonctionne correctement.
Lorsque j'allume mon téléviseur, il faut quelques secondes pour que l'image apparaisse. Est-ce normal ?	<ul style="list-style-type: none">• Oui, c'est normal. Le téléviseur est initialisé et recherche des informations sur les réglages précédents.

Hisense

MANUAL DE USUARIO

Lea cuidadosamente el manual y asegúrese de comprender completamente el contenido antes de operar este dispositivo por primera vez.

● ESPAÑOL

Declaración De Derechos de Autor

© 2023 Hisense Company Ltd. Todos Los Derechos Reservados.

Todo el material en este manual de usuario es de propiedad de Hisense Company Ltd. y sus subsidiarias, y está protegido bajo los derechos de autor internacionales y/o otras leyes de propiedad intelectual en EE.UU., CANADÁ, MÉXICO. La reproducción o transmisión de los materiales, total o parcialmente, de una manera, electrónica, impresa o de alguna otra forma, sin el previo consentimiento escrito de Hisense Company Ltd. es una violación de los derechos de Hisense Company Ltd. en virtud de las leyes antes mencionadas.

Ninguna parte de esta publicación puede ser almacenada, copiada, transmitida o distribuida, total o parcialmente, de ninguna manera, electrónica u otro medio, sea o no por un cargo u otro o ninguna consideración, sin el previo consentimiento escrito de Hisense Company Ltd.

Las solicitudes de autorización para almacenar, copiar, transmitir o distribuir materiales pueden ser realizados a una de las siguientes direcciones:

EE.UU.: Hisense USA Corporation
105 Satellite BLVD Suite I,
Suwanee, GA 30024

CANADÁ: Hisense Canada Co., Ltd
2283 Argentia Road, Unit 16
Mississauga, ON, Canada
L5N 5Z2

IMPORTADOR DE MÉXICO:
Hisense Mexico S. de R.L. de C.V.
Blvd. Miguel de Cervantes Saavedra No 301
Torre Norte Piso 2, Col. Ampliación Granada
Miguel Hidalgo, Ciudad de México, C.P. 11520
RFC: HME110512IY3
TEL: (52) (55) 5531-3515

Hisense y todos y cada uno de los otros nombres de producto Hisense, el logo, los slogans o marcas son marcas registradas de Hisense Company Ltd. y sus filiales. Las otras marcas son de propiedad de sus respectivos propietarios.

©2023. Todos los derechos reservados. Hisense y el logo Hisense son marcas registradas de Hisense. Otra marca y nombres del producto son marcas registradas de sus respectivos propietarios.

Página De Descargo De Responsabilidad

**Sin perjuicio de ninguna disposición que indique lo contrario, incluso en cualquiera o todas las descripciones, manifestaciones, declaraciones y otras formas de comunicación relacionadas con este dispositivo Hisense (en adelante «Dispositivo») realizadas de cualquier forma y en cualquier momento, algunos o todos los Servicios de la Aplicación previamente instalados o instalados con posterioridad pueden no estar disponible o no estar funcionando como es la intención del proveedor de los Servicios de la Aplicación en cualquiera o en todas las áreas por razones ajenas al control de Hisense, incluso pero sin quedar limitado, el acceso a Internet, las limitaciones del servicio local, etc. Toda compra o uso del Dispositivo, incluso de los Servicios de la Aplicación, es por cuenta y riesgo del usuario. Los Servicios de la Aplicación se proporcionan como están, sin garantías de ningún tipo, ya sea expresa o implícita de que el Servicio de la Aplicación será ininterrumpido o libre de errores, incluso pero sin quedar limitado, a antojos del tiempo, interrupción del servicio, desastres naturales, garantías del título, limitaciones locales o regionales, de no violación, NI GARANTÍAS IMPLÍCITAS DE COMERCIALIZACIÓN O IDONEIDAD PARA UN FIN PARTICULAR. Ningún aviso o información brindada por Hisense, los proveedores, filiales o contratistas o sus respectivos empleados dará lugar a una garantía de este tipo. Hisense declina específicamente la responsabilidad por algún Servicio de la Aplicación que deje de funcionar en cualquier momento. Al comprar este Dispositivo, usted acepta esta declinación de responsabilidades sin reclamo alguno a Hisense. Usted es el único responsable de proporcionar una conexión activa y en funcionamiento a Internet, junto con el hardware y/o software necesario para el uso del Dispositivo Hisense según lo previsto.

Descargo de responsabilidad:

Las imágenes de este documento son solamente ilustrativas y pueden diferir del producto real.

Contenido

Uso por primera vez

Uso del Manual Electrónico.....	3
Pantalla de Inicio.....	3
Conectar a Internet.....	3
Preparar TV en directo.....	5
Uso de dispositivos externos.....	5
Temas recomendados.....	6

Disfrute de TV en directo

Exploración de canales.....	7
Menú en directo.....	7
Edición de canales.....	8
Más información sobre los ajustes de soporte de TV en directo.....	11

Ventajas de un Smart TV

Uso de una cuenta de Google.....	13
Uso del control por voz.....	13
Compartir contenido.....	16
Uso de aplicaciones.....	17
Configuración y permisos de aplicaciones.....	18
Vista Optimizada.....	18

Conexión a dispositivos externos

Mandos y Accesorios.....	20
Conexión de dispositivos Bluetooth.....	21
Uso compartido de la pantalla del teléfono inteligente/ordenador en el televisor.....	23
Uso de AirPlay y HomeKit.....	23
Conexión de dispositivos USB.....	24
Conexión de auriculares.....	25
Conexión de dispositivos audiovisuales (AV).....	25
Conexión de altavoces u otros receptores de audio.....	26
Conexión de un sistema de audio digital con ARC.....	27
Conexión de un PC.....	28

Descripción general de configuración

Imagen.....	29
Pantalla.....	34
Sonido.....	34
Salida de audio.....	37
Internet y red.....	38
General.....	39

Contenido

Servicio de asistencia.....	42
Uso del control parental.....	43
Restablecer los valores de fábrica.....	44

Entretenimiento

Juego.....	45
Configuración de Barra de sonido.....	46
Deportes.....	47
Multimedia.....	47

Funciones de accesibilidad

Configuración del menú de accesibilidad.....	52
--	----

Solución de problemas

Preguntas más frecuentes.....	53
Problemas de imagen.....	59
Problemas de sonido.....	60
Problemas de red.....	60
Problemas de canal y transmisión.....	61
Problemas para conectarse a dispositivos externos.....	61
Problemas de HDMI y CEC.....	62
Problemas de aplicación.....	62
Archivos multimedia.....	63
Problemas con los servicios de voz.....	63
Otros problemas.....	63

Uso por primera vez

Uso del Manual Electrónico

Vea el Manual Electrónico adjunto con información sobre las funciones principales de su televisor.

Descargo de responsabilidad:

Las instrucciones y las imágenes de este manual son solo de referencia y pueden diferir del producto real.

Iniciar el manual electrónico

Presione el botón  en su control remoto para seleccionar **Configuración > Sistema > Sistema avanzado > Manual Electrónico**.

Escanee el código QR con su teléfono inteligente para abrir el manual electrónico en su dispositivo.

Nota:

- El icono de fondo negro representa el botón del control remoto.
- El icono de fondo gris representa los iconos en la pantalla del televisor para seleccionar.

Uso de los botones del manual electrónico

Buscar

Puede utilizar el icono  de la parte superior del manual electrónico para buscar la información de las funciones del producto y el manual electrónico proporcionará todos los títulos y el contenido que contiene la información de búsqueda.

Ajuste

Puede utilizar el icono  de la parte superior de la pantalla de inicio del manual electrónico para ajustar el tamaño del texto.

Pantalla de Inicio

Se puede acceder a todas las funciones del TV desde la pantalla de Inicio.

Visualizar la pantalla de inicio

Presione el botón  en su control remoto para acceder a la pantalla de inicio.

Para salir de la pantalla de inicio, utilice el control remoto o utilice los botones de navegación de la pantalla para mover el cursor a otros iconos, pulse el botón  para acceder y seleccionar el servicio deseado.

Conectar a Internet

Para acceder a Internet mediante una conexión por cable o a una red inalámbrica disponible.

Conectar a una red por cable (Ethernet)

Para obtener acceso a Internet de forma cableada, se recomienda utilizar un módem o enrutador que admita el Protocolo de Configuración Dinámica de Host (DHCP). Los módems y routers que admiten DHCP proporcionan automáticamente la dirección IP, la máscara de subred, la puerta de enlace y el DNS, por lo que no tiene que introducirlos manualmente. La mayoría de las redes domésticas ya tienen DHCP.

Uso por primera vez

Vea la imagen a continuación.

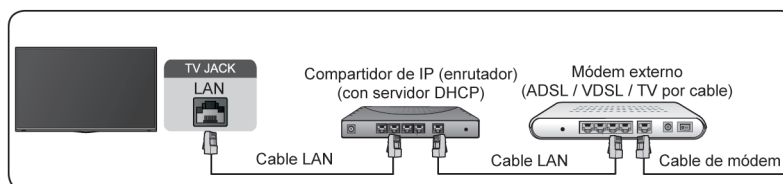

Después de conectarse a una red cableada (Ethernet):

Presione el botón en su control remoto para seleccionar **Configuración > Internet y red**.

Vaya a la sección ETHERNET y establezca la red de TV pulsando el botón para acceder al submenú.

- **Tipo de conexión**

Muestra si está conectado Ethernet.

- **Configuración de proxy**

Puede configurar el servidor proxy.

- **Configuración de IP**

Configure la configuración de IP para su conexión de red.

Información relacionada

[Internet y red](#) en la página 38

[Problemas de red](#) en la página 60

[Mi TV no se puede conectar a la red.](#) en la página 55

Conectar a una red inalámbrica

Para conectarse a una red inalámbrica disponible, asegúrese de que el router inalámbrico esté encendido y que tiene el SSID y la contraseña del router antes de intentar conectarse.

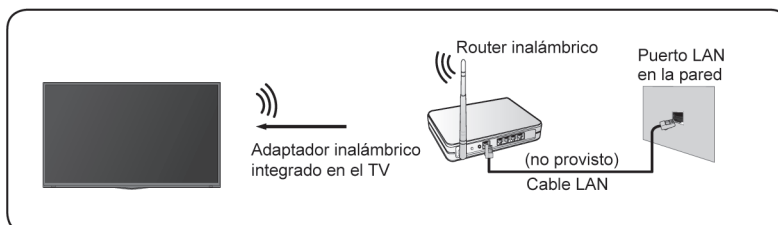

Para acceder a Internet a través de una conexión inalámbrica:

Presione el botón en su control remoto para seleccionar **Configuración > Internet y red > Wi-Fi**.

Para acceder a Internet de forma inalámbrica:

1. Active su **Wi-Fi**.
2. La lista de redes será mostrada automáticamente.
3. Seleccione una red inalámbrica de la lista, introduzca la contraseña.

Uso por primera vez

- Si la conexión de red no aparece en la lista, seleccione **Ver todas** para mostrar toda la lista, o seleccione **Agregar red nueva** para introducir un nombre de red inalámbrica, seleccione el tipo de modo de seguridad e introduzca la contraseña.

Información relacionada

[Internet y red](#) en la página 38

[Problemas de red](#) en la página 60

[Mi TV no se puede conectar a la red.](#) en la página 55

Funciones relacionadas con Internet

- Compartir contenido

Para ver contenido multimedia, como videos, música o fotos guardadas en su dispositivo Android/iOS/PC en la pantalla de su TV. Para obtener más información, consulte [Ventajas de un Smart TV > Compartir contenido](#) en este manual.

- Uso compartido de la pantalla del teléfono inteligente/ordenador en el televisor

Para duplicar la pantalla de su dispositivo móvil o ordenador en el TV. Para obtener más información, consulte [Conexión a dispositivos externos > Uso compartido de la pantalla del teléfono inteligente/ordenador en el televisor](#) en este manual.

Preparar TV en directo

Conectar antena/cable al TV

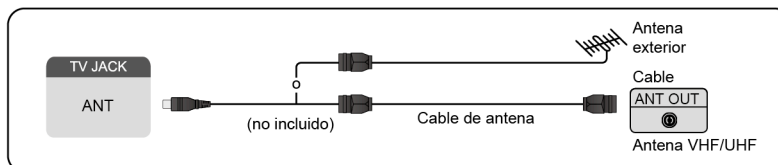

Nota:

- Las tomas del TV pueden diferir y la función antena/cable podría no aplicarse en algunos modelos/países/regiones.
- También puede conectar dispositivos que puedan recibir señales de transmisión, como un decodificador.

Iniciar la exploración automática o manual

- INPUT** > TV
- Presione el botón **⚙️** en el control remoto para seleccionar **Configuración > Canales y entradas > Canales > Detección automática de canales/Exploración manual**.

Información relacionada

[Exploración de canales](#) en la página 7

Uso de dispositivos externos



Cambiar entre dispositivos externos conectados al TV

- Pulse el botón **INPUT** del control remoto.

Uso por primera vez

2. Seleccione la fuente de entrada que desee.

Editar el nombre de las fuentes de entrada

1. Pulse el botón  del control remoto.
2. Pulse el botón  para cambiar el nombre de la entrada.

Nota:

- La longitud máxima del nombre es de 36 caracteres.

Temas recomendados

Instalar una aplicación

Instale aplicaciones de la App Store según sus preferencias de entretenimiento. Para obtener más información, consulte [Ventajas de un Smart TV > Uso de aplicaciones > Instalar una aplicación](#) en este manual.

Imagen

Ajuste el modo de imagen, el formato de imagen y otras configuraciones de imagen avanzadas. Para obtener más información, consulte [Descripción general de configuración > Imagen](#) en este manual.

Pantalla

Cambie el tamaño de la imagen y use la función Redimensionamiento. Para obtener más información, consulte [Descripción general de configuración > Pantalla](#) en este manual.

Sonido

Ajuste el modo de sonido y otras configuraciones de sonido avanzadas. Para obtener más información, consulte [Descripción general de configuración > Sonido](#) en este manual.

Salida de audio

Seleccione los altavoces y ajuste los ajustes de salida de audio. Para obtener más información, consulte [Descripción general de configuración > Salida de audio](#) en este manual.

Mantener el TV actualizado

Configure su TV para recibir el firmware más reciente. Para obtener más información, consulte [Descripción general de configuración > Servicio de asistencia > Actualización del sistema](#) en este manual.

Disfrute de TV en directo

Exploración de canales

Puede buscar canales de forma automática o manual.

Nota:

Es posible que la función de antena/cable no sea aplicable en algunos modelos/países/regiones.

Detección automática de canales

Buscar automáticamente los canales para ver los programas de su fuente de TV.

 > TV

Si aún no hay canales de TV almacenados, se le pedirá que busque canales.

En Live TV,  > **Canales** > **Detección automática de canales**

Antes de seleccionar la Exploración automática de canales, puede pulsar  > **Canales** > **Modo sintonizador** para seleccionar **Antena** o **Cable**.

Exploración manual

En Live TV,  > **Canales** > **Exploración manual**

Introduzca un canal para añadirlo manualmente a su televisor.

Menú en directo

Puede obtener un acceso rápido a la lista de canales, la lista de canales favoritos o utilizar las funciones relevantes con facilidad al ver programas de TV.

Mostrar la lista de canales

En Live TV, pulse  o del control remoto para mostrar el menú Lista de canales.

Más información sobre el submenú de la lista de canales.

En Live TV,  > 

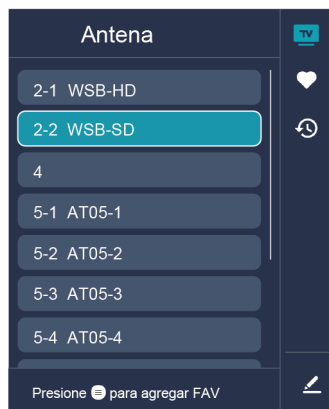

Disfrute de TV en directo

Lista de TV

Muestra categorías de canales de TV en directo, como **Cable** y **Antena**.

Fav

Mostrar listas de favoritos.

Historial

Mostrar los canales que se han visto durante un período de tiempo.

Editar

Edite la lista de canales.

Nota:

- Las opciones del submenú pueden variar según el modelo, país o región.

☰ Información relacionada

[Editar lista de canales](#) en la página 8

Mostrar la lista de canales favoritos

En TV en directo, presione **OK** > **▶** > **♥** para seleccionar **FAV** y presione el botón **OK** para mostrar la lista de favoritos.

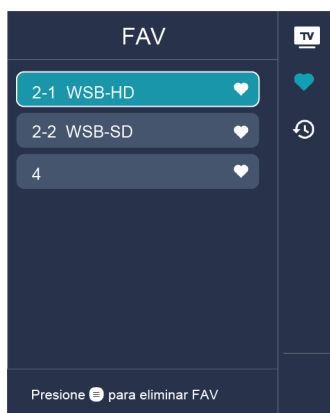

Nota:

- Estos pasos se deben realizar en las entradas de TV.

☰ Información relacionada

[Editar la lista de canales favoritos](#) en la página 10

Edición de canales

Edite manualmente la lista de canales o la lista de canales favoritos para que se adapte a sus preferencias.

Editar lista de canales

Antes de poder editar la lista de canales, primero debe completar la exploración de canales.

Disfrute de TV en directo

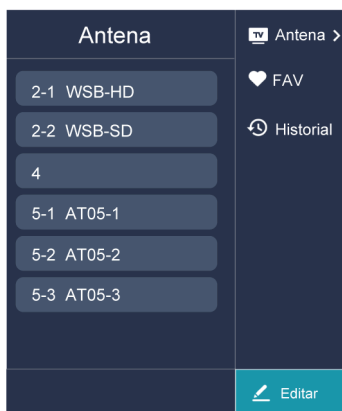

Administrar los canales

En TV en directo, presione **OK** > **➤** para seleccionar una categoría de canal de TV en directo, como Antena o Cable, luego use los botones de navegación para seleccionar **Editar**.

- Eliminar:
 1. Seleccione el canal que desea eliminar o pulse **OK** para seleccionar más canales.
 2. Pulse el botón **➤** para eliminar.
- Restaurar: Presione el botón **123** para ingresar al menú de color y seleccione ROJO para ingresar a la lista de canales eliminados. Presione **◀** para restaurar el canal eliminado.

Elimine el canal en foco o presione **OK** para seleccionar más canales

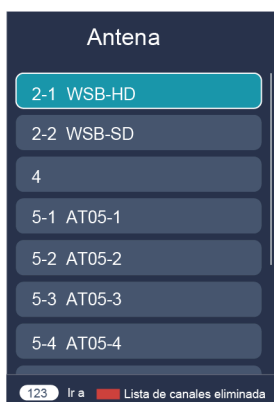

Disfrute de TV en directo

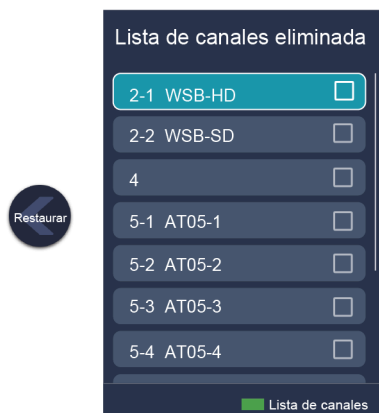

Editar la lista de canales favoritos

Antes de poder editar la lista de favoritos, primero debe completar la búsqueda de canales.

Agregar un canal a una lista de favoritos

Puede agregar canales de diferentes tipos de recepción a la lista de favoritos.

1. En TV en directo, presione el botón **OK** para mostrar la lista de canales.
2. Pulse el botón **☰** para seleccione los canales que desea añadir a la lista de favoritos pulsando el botón **OK**.
3. Presione el botón **◀** para seleccionar **Añadir a favoritos**.
4. Pulse el botón **OK** para confirmar.
5. Luego, aparecerá un icono en forma de corazón junto al canal añadido.

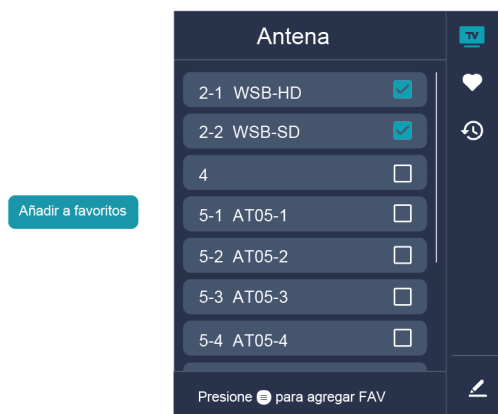

Mover o quitar canales en una lista de favoritos

Si desea eliminar los canales favoritos:

Disfrute de TV en directo

1. En TV en directo, presione **OK** > **➤** > **▼** para seleccionar **FAV** y presione el botón **OK** para mostrar la lista de favoritos.
2. Pulse **☰** y seleccione los canales que desea eliminar de la lista de favoritos pulsando el botón **OK**.
3. Pulse el botón **◀** para seleccionar **Eliminar canal de fav.**
4. Pulse el botón **OK** para confirmar.
5. Luego, el canal que seleccione desaparecerá de la lista FAV.

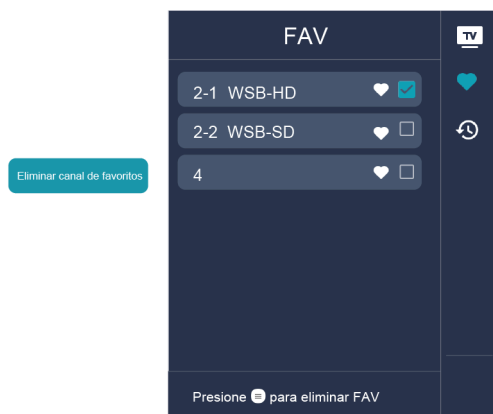

Nota:

- Estos pasos se deben realizar en las entradas de TV.
- Antes de editar las listas de favoritos, realice primero la exploración de canales.

☰ Información relacionada

[Exploración de canales](#) en la página 7

Más información sobre los ajustes de soporte de TV en directo

Puede configurar el idioma de audio o el idioma de salida de audio predeterminado, etc.

Idioma de audio (MTS)

Puede elegir el idioma de audio en el modo DTV y configurar MTS para **Mono**, **Estéreo** o **SAP** en el modo ATV.

Presione el botón **⚙️** en el control remoto para seleccionar **Configuración > Canales y entradas > Canales > Idioma de audio (MTS)**.

Audio primario/Audio secundario

- **Audio primario**

Configure el idioma de salida de audio predeterminado para el tipo de transmisión digital que está viendo.

- **Audio secundario**

Configure el idioma de salida de audio secundario para transmisiones digitales.

Nota:

Disfrute de TV en directo

- Si el audio primario y el audio secundario seleccionados se incluyen en la lista MTS, la lista MTS establece de forma predeterminada los ajustes de audio primario y secundario después de cambiar de canal o encender o apagar el TV.

Descripción del vídeo

Elija si desea activar o desactivar la característica de descripción de vídeo.

Presione el botón  en el control remoto para seleccionar **Configuración > Canales y entradas > Canales > Descripción del vídeo**.

 **Información relacionada**

[Configuración del menú de accesibilidad](#) en la página 52

Ventajas de un Smart TV

Uso de una cuenta de Google

Inicie sesión con Google para obtener aplicaciones, Google Assistant y recomendaciones personalizadas.

Iniciar sesión en una cuenta

Cuando enciende el TV por primera vez, puede seleccionar **Configurar Google TV** para iniciar sesión en una cuenta de Google mediante la guía de configuración, si selecciona **Configurar TV básica**, puede configurar posteriormente pulsando  para seleccionar **Configurar Google TV**.

- Configurar con la aplicación Google Home
- En su lugar, configure en el TV

Asegúrese de que su TV esté conectado a la red antes de iniciar sesión en su cuenta Google. Para obtener más información sobre la configuración de red, consulte [Conectar a Internet > Conectar a una red por cable \(Ethernet\)](#) o [Conectar a una red inalámbrica](#) en este manual, una vez conectada la red, introduzca su correo electrónico/teléfono y contraseña, seleccione **Acceder**.

Adición de una cuenta para niños



Puedes crear un espacio personalizado para su hijo con acceso a los contenidos que más le gustan y herramientas que le ayudarán a mantener el control.

1. Una vez conectada la red,  > **Configuración > Cuentas y acceso > Añadir un niño**.
2. Para configurar Google TV para un niño en su familia, puede hacer lo mismo para más niños posteriormente.

Agregar otra cuenta

Puede utilizar otras cuentas en aplicaciones de Google como YouTube, pero no verá recomendaciones para esas cuentas en la pantalla de inicio de Google TV.

Asegúrese de que su TV esté conectado a la red antes de crear una nueva cuenta. Para obtener más información sobre la configuración de red, consulte [Conectar a Internet > Conectar a una red por cable \(Ethernet\)](#) o [Conectar a una red inalámbrica](#) en este manual.

1. Una vez conectada la red,  > **Configuración > Cuentas y acceso > Añadir otra cuenta**
2. Introduzca el correo electrónico/teléfono y la contraseña.
3. Presionar .

Uso del control por voz

Configure el asistente de voz para controlar su TV solo con su voz.

Configuración de Google Voice

Es posible que el control por voz no sea aplicable en algunos modelos/países/regiones.

Asistente de Google

Puede solicitar información, buscar sus películas favoritas, controlar su TV y mucho más, sólo con preguntar a Google Assistant.

Antes de configurar Google Assistant, conecte el TV a Internet e inicie sesión en su cuenta de Google;

Ventajas de un Smart TV

Cómo iniciar Google Assistant

Puede elegir esta forma de iniciar Google Assistant:

- Pulse el botón  del control remoto.

Nota:

- Para iniciar el Asistente de Google, primero debe emparejar el control remoto.
- Es posible que la función Google Assistant no sea aplicable en algunos modelos/países/regiones.
- Los pasos de configuración anteriores pueden variar en función de los productos reales.

Control de voz manos libres

Asistente de Google puede responder a sus preguntas o ayudarlo a cambiar la configuración del televisor.



Antes de utilizar esta función, conecte el TV a Internet e inicie sesión en su cuenta de Google; para ello, pulse

, seleccione **Configuración > Cuentas y acceso**.

Nota:

- Es posible que el control por voz manos libres no sea aplicable en algunos modelos/países/regiones.

Cómo configurar el control por voz manos libres

1. Cambie el botón de control en la parte inferior del TV a  para encender el micrófono.
2. Empareje el control remoto primero, presione el botón  para seleccionar "Sí, acepto".
3. Inicie una conversación diciendo "Hey Google", y la barra de diálogo aparece en la parte superior de la pantalla del televisor. Al mismo tiempo, las luces indicadoras se encienden.
4. Continúe el diálogo, como "Cuál es el clima" o "Subir volumen".

Modo sin pantalla

 > **Configuración > Sistema > Sistema avanzado > Modo sin pantalla**

Puede hablar con el Asistente de Google aunque la pantalla esté apagada.

En el modo sin pantalla, Asistente de Google siempre está disponible para ayudar incluso cuando la pantalla no está encendida. Solo diga "Hey Google".

Esta función afectará al consumo de energía en modo de espera. Para desactivarlo, pulse el botón  y seleccione **Configuración > Sistema > Sistema avanzado > Modo sin pantalla**.

Nota:

- Google Assistant y algunas funciones están disponibles en un país/región/idioma limitado.
- Modo sin pantalla (solo para modelos con Google Assistant de campo lejano).

Configuración de Alexa

Configuración para controlar su TV con cualquier dispositivo compatible con Alexa. Alexa puede ayudarlo a cambiar la configuración del TV. Con solo usar su voz, puede cambiar las entradas, el volumen, los canales y mucho más. Sólo pregunte a Alexa.

¿Qué se necesita para controlar su TV con Amazon Alexa?

- Modelos de Android TV que admiten Alexa.
- Dispositivo Amazon Echo o aplicación Alexa.

Ventajas de un Smart TV

- Cuenta de Amazon para la aplicación de Alexa o dispositivo Echo, si no tiene la cuenta, cree una antes del proceso de configuración.
- Cuenta de Hisense para vincular el TV, puede crearla antes del proceso de configuración o durante el período.
- Red doméstica con funciones Wi-Fi.
- Si tiene problemas para acceder a su cuenta de Amazon y utilizar la aplicación Alexa durante la configuración, visite Amazon.com para obtener ayuda.

Configurar Alexa

1. Pulse , seleccione **Configuración > Sistema > Sistema avanzado > Servicio de Alexa de Amazon**.
2. Seleccione **Configurar ahora**.
3. Vincule el TV a la cuenta de Hisense. Escanee el código QR con su teléfono o visite el sitio web en su teléfono u ordenador, inicie sesión en su cuenta de Hisense e introduzca el código que aparece en el TV. La página web y el código caducarán después de 15 minutos.
4. A continuación, la pantalla del TV muestra una lista del nombre del TV. Seleccione uno de ellos o introduzca un nombre personalizado. A continuación, el TV aparecerá en la lista de nombres de dispositivos del teléfono o del ordenador.
5. Descarga la aplicación Alexa en su smartphone. Abra la aplicación e inicie sesión con su cuenta de Amazon.
6. En la aplicación Alexa, seleccione la sección Habilidades, busque y active Habilidades de Smart TV de Hisense. Siga las instrucciones para vincular su cuenta de Amazon introduciendo la misma cuenta de Hisense que ha registrado en su TV.
7. En el TV, seleccione **Skill habilitada y Listo**.
8. Ahora, puede pedir a Alexa probar algunas funciones disponibles para el TV.

Nota:

- De lo contrario, utilice dispositivos Alexa externos (p. Ej. Aplicación Alexa, Echo) para controlar su televisor inteligente con solo su voz.
- Una vez creada la cuenta de Hisense, pero no puede ver el paso Enlazar el TV en el teléfono o en el ordenador, cierre la sesión de la cuenta y vuelva a visitar la URL e inicie sesión de nuevo.
- Si no ve el servicio "Servicio de Alexa de Amazon" en la configuración del sistema, el TV no es compatible con Alexa.
- Es posible que la función Alexa no sea aplicable en algunos modelos/países/regiones.
- Los pasos de configuración anteriores pueden variar en función de los productos reales.

Otros problemas del servicio de voz

Si desea encender su TV con los dispositivos Alexa (ej. Echo, Echo show) o dispositivos Google Home (p. ej. Google Home, Google Nest Hub):

1. Active **Modo sin pantalla** en  > **Configuración > Sistema > Sistema avanzado**.
2. Asegúrese de que su TV y los dispositivos Alexa/Google Home estén conectados al mismo entorno de red.

Nota:

- Solo Alexa (la habilidad de Alexa está habilitada) y Google Smart Home son compatibles para encender su TV con Alexa Echo o Google Home.
- Es posible que esta función solo sea aplicable en algunos modelos/países/regiones.

Ventajas de un Smart TV

☰ Información relacionada

[Conectar a una red por cable \(Ethernet\)](#) en la página 3

[Conectar a una red inalámbrica](#) en la página 4

Compartir contenido

El uso compartido de contenido le permite ver contenido multimedia, como videos, música o fotos guardadas en su dispositivo Android/iOS/PC en la pantalla de su televisor.

Compartir contenido multimedia desde su dispositivo

1. Conecte su TV y su dispositivo Android/iOS/PC a la misma red.
2. Active el Compartir contenido en **⚙️ > Configuración > Sistema > Sistema avanzado > Compartir contenido**.
3. Habilite la función para compartir contenido en su dispositivo Android/iOS/PC.
4. Busque el nombre de la TV en la lista de búsqueda de su dispositivo y selecciónelo. Espere a que se complete el progreso de la conexión.
5. En su dispositivo Android/iOS/PC, elija el contenido multimedia que desea compartir en su TV.

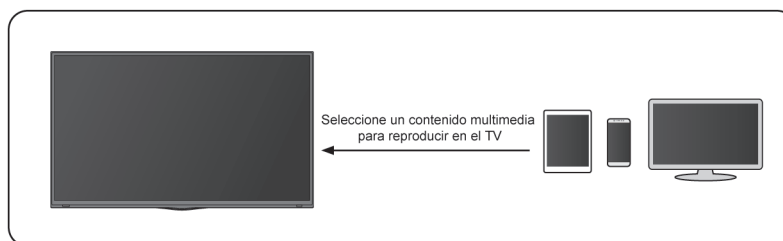

☰ Información relacionada

[Conectar a una red por cable \(Ethernet\)](#) en la página 3

[Conectar a una red inalámbrica](#) en la página 4

Reproducir contenido multimedia desde su dispositivo en el TV

Puede conectar el contenido multimedia almacenado en su dispositivo Android/iOS/PC a su red local y reproducir el contenido en su televisor.

1. Conecte su TV y su dispositivo Android/iOS/PC a la misma red.
2. Active el Compartir contenido en **⚙️ > Configuración > Sistema > Sistema avanzado > Compartir contenido**.
3. Asegúrese de que el contenido multimedia en su dispositivo Android/iOS/PC se pueda ver a través de la red local.
4. En el TV, seleccione un dispositivo con contenido multimedia en **⚙️ > Configuración > Apps > Centro de Medios** o **🏠 > Sus Apps > Centro de Medios**. Aparecerá la lista de contenido multimedia en su dispositivo Android/iOS/PC.
5. Seleccione un elemento de contenido multimedia de la lista para reproducirlo.

Nota:

- Es posible que el contenido no se reproduzca según el formato de archivo.

Ventajas de un Smart TV

- Es posible que el contenido no se reproduzca correctamente o que la función no funcione correctamente debido a las condiciones de la red.

Uso de aplicaciones

> Apps

Desde la pantalla Apps, hay muchas aplicaciones recomendadas para usted, puede encontrar sus favoritas y utilizarlas muy fácilmente.

Puede encontrar aplicaciones populares por categorías de aplicaciones, otros dispositivos, etc.

Hay numerosas aplicaciones preinstaladas disponibles para elegir según sus preferencias de entretenimiento.

Instalar una aplicación

Aunque su TV tiene numerosas aplicaciones preinstaladas de fábrica, es posible que desee descargar otras.

Para instalar una aplicación:



1. Desde la pantalla Apps, puede utilizar el cuadro de búsqueda para buscar las aplicaciones y juegos que desea instalar.
2. Seleccione **Instalar**. La aplicación seleccionada se instalará en el TV.

Nota:

- Su TV debe estar conectado a Internet para utilizar esta función.
- Agregar aplicaciones es gratis, pero algunas aplicaciones pueden tener costes incluidos.

Administrar aplicaciones

Para mover una aplicación:

1. Desde la pantalla aplicaciones, use los botones de navegación del control remoto para seleccionar la aplicación que desea mover. Mantenga pulsado el botón .
2. Seleccione **Mover**.
3. Use los botones de navegación del control remoto para mover la aplicación a una nueva ubicación. Pulse el botón  para confirmar.
4. Pulse el botón  para finalizar.

Eliminar una aplicación

Solamente puede eliminar aplicaciones que son instaladas por los usuarios. Las aplicaciones instaladas de fábrica no se pueden eliminar.

Para eliminar una aplicación:

1. Desde la pantalla aplicaciones, use los botones de navegación del control remoto para seleccionar la aplicación que desea eliminar. Mantenga pulsado el botón , seleccione **Ver detalles**.
2. Seleccione **Desinstalar**.
3. Aparece un mensaje de diálogo que le pregunta si desea desinstalar esta aplicación. Confirme **OK** y la aplicación se eliminará de todos los usuarios del dispositivo.

Nota:

Ventajas de un Smart TV

- Si no ha encontrado la aplicación en la página de inicio, puede pulsar  > **Configuración** > **Apps** > **Ver todas las apps**.

Configuración y permisos de aplicaciones

Puede encontrar todas las aplicaciones en el TV en  > **Configuración** > **Apps** > **Ver todas las apps**.

Seleccione la aplicación, podrá ver la **Versión**, **Almacenamiento utilizado** o puede **Abrir**, **Desinstalar/Forzar detención**, **Desinstalar actualizaciones**, **Inhabilitar**, etc.

Borrar datos

 > **Configuración** > **Apps**, seleccione la aplicación y luego **Borrar datos**.

Todos los datos de esta aplicación se eliminarán de forma permanente. Esto incluye todos los archivos, configuraciones, cuentas, bases de datos, etc.

Borrar memoria caché

Borrar caché de aplicaciones y sistema.

Borrar valores predeterminados

Borre los valores predeterminados de las aplicaciones.

Permisos

Puede activar o desactivar la ubicación y, si activa **Eliminar permisos si no se utiliza la aplicación**, puede proteger sus datos; los permisos de esta aplicación se eliminarán si la aplicación no se utiliza durante unos meses.

Vista Optimizada

Presione el botón  en su control remoto para seleccionar **Configuración** > **Sistema** > **Sistema avanzado** > **Vista Optimizada**.

Puede habilitar la Vista Optimizada para mejorar la experiencia de visualización.

Nota:

- Es posible que esta función solo sea aplicable en algunos modelos/países/regiones.

Reconocimiento automático de contenido

Proporcione calidad de imagen y ajuste de calidad de audio para el contenido actual.

Nota:

- Es posible que esta función solo sea aplicable en algunos modelos/países/regiones.
- Para utilizar esta función, debe aceptar el Acuerdo de licencia de usuario final y la política/términos y condiciones de privacidad, y elegir **Sí, habilitar la visualización mejorada** en el proceso de configuración.

Ventajas de un Smart TV

Verá que los demás ajustes de visualización mejorada cambian de un estado atenuado a resaltado. Cuando esto ocurra, las funciones **Adaptación automática del modo de imagen** y **Adaptación automática del modo de sonido** estarán habilitadas.

Adaptación automática del modo de imagen

Cambia automáticamente al mejor modo de imagen para el contenido actual.

Nota:

- Es posible que esta función solo sea aplicable en algunos modelos/países/regiones.

Adaptación automática del modo de sonido

Cambia automáticamente al mejor modo de sonido para el contenido actual.

Nota:

- Es posible que esta función solo sea aplicable en algunos modelos/países/regiones.



Conexión a dispositivos externos

Mandos y Accesorios

Conecte controles remotos u otros accesorios, como teclado, mouse y gamepad, para interactuar con su Smart TV con facilidad.

Conexión de un control remoto

Empareje el control remoto Bluetooth con el televisor.

1. Para emparejar el control remoto Bluetooth con el TV después de encenderlo por primera vez, habrá instrucciones sobre cómo emparejar el control remoto.
2. Si el control remoto no se empareja con el TV, manténgalo a 10 pies (304,8 cm) del TV, mantenga presionados  y  al mismo tiempo durante al menos 3 segundos para iniciar el emparejamiento.

Nota:

- Si su control remoto no se empareja con el TV, verifique que **Bluetooth** esté **ACTIVAR** presionando el botón  para seleccionar **Configuración > Control remoto y accesorios > Visibilidad de Bluetooth** en **ACTIVAR**.
- Es posible que esta función solo sea aplicable en algunos modelos/países/regiones.
- Si se produjo un error al intentar emparejar el control remoto, podría haber sido causado por una interferencia. Intente eliminar lo que está causando la interferencia e intente emparejar nuevamente.
- Si se produjo un error con el control remoto mientras usaba baterías suficientemente cargadas, puede sacar las baterías durante 1 ~ 2 segundos y luego volver a colocarlas. Ahora el control remoto funcionará normalmente.
- El control remoto no se puede emparejar con el TV mientras el TV está en modo de espera.

Utilice HDMI y CEC

Utilice el control remoto del televisor para controlar los dispositivos externos conectados al televisor mediante un cable HDMI. Los dispositivos externos deben ser compatibles con la función HDMI y CEC.

Conexión de un dispositivo externo a través de la función HDMI y CEC

Presione el botón  para seleccionar **Configuración > Canales y entradas > Entradas > Control de HDMI**.

1. Ajuste **Control de HDMI** en activar.
2. Conecte un dispositivo compatible con HDMI y CEC al televisor.
3. Encienda el dispositivo externo conectado. El dispositivo se conecta automáticamente al TV. Una vez finalizada la conexión, puede acceder al menú del dispositivo conectado en la pantalla del televisor mediante el control remoto del televisor y controlar el dispositivo.

Habilitar el apagado automático de dispositivo

Presione el botón  para seleccionar **Configuración > Canales y entradas > Entradas > Apagado automático dispositivo**.

Establezca la función en Activar para apagar los dispositivos externos compatibles CEC cuando se apaga el TV.

Conexión a dispositivos externos

Habilitar el encendido automático del TV

Presione el botón  para seleccionar **Configuración > Canales y entradas > Entradas > Encendido autom. del televisor**.

Establezca esta opción en Activar para encender el televisor cuando estén encendidos los dispositivos externos compatibles con CEC.

Función de formato HDMI

En la fuente HDMI, presione el botón  para seleccionar el **Formato HDMI**.

Seleccione **Formato mejorado** si su dispositivo HDMI admite 4K HDR. Si no es compatible con 4K HDR, seleccione **Formato estándar**.

Nota:

- Deben usarse cables HDMI para conectar dispositivos compatibles con HDMI y CEC a su televisor.
- La función HDMI y CEC del dispositivo conectado debe estar habilitada.
- Si conecta un dispositivo HDMI que no es compatible con HDMI y CEC, todas las funciones de control de HDMI y CEC no funcionarán.
- Según el dispositivo HDMI conectado, es posible que la función de control HDMI y CEC no funcione.
- La función HDMI y CEC es compatible con One Touch Play, Control de ruta, Sistema en espera, Transferencia de nombre OSD del dispositivo, Reenvío de control remoto, Estado de energía del dispositivo, Control de audio del sistema.

Información relacionada

[Problemas de HDMI y CEC](#) en la página 62

Controle el TV con un teclado, mouse o gamepad

Conecte un teclado, mouse o gamepad para controlar su TV con facilidad.

Conectar un teclado, mouse o gamepad USB

Conecte el cable del teclado, mouse o gamepad al puerto USB de su TV.

Conectar un teclado, mouse o gamepad Bluetooth

Busque el nombre del dispositivo Bluetooth en **Configuración > Control remoto y accesorios** y selecciónelo.

Nota:

- Es posible que el teclado, el mouse o el gamepad conectados a través de tecnología USB o Bluetooth no se puedan utilizar con algunas aplicaciones.
- Es posible que la función Bluetooth no sea compatible según los modelos/países/regiones.
- Para obtener más información sobre cómo conectar un dispositivo Bluetooth, consulte el manual del usuario del dispositivo Bluetooth.

Información relacionada

[Conectar un dispositivo Bluetooth](#) en la página 22

Conexión de dispositivos Bluetooth

Puede conectar dispositivos a través de la tecnología Bluetooth.

Conexión a dispositivos externos

Activar la función de Bluetooth en su TV

Pulse el botón  para seleccionar **Configuración > Control remoto y accesorios > Visibilidad de Bluetooth** en **ACTIVAR**.

Conectar un dispositivo Bluetooth

Para emparejar un dispositivo Bluetooth, como auriculares Bluetooth, altavoces, teclados, mouse o incluso dispositivos móviles:

1. Antes de emparejar los dispositivos Bluetooth, asegúrese de que están en modo de emparejamiento y coloque los dispositivos dentro del alcance del televisor. Para poner los dispositivos Bluetooth en modo de emparejamiento, consulte el manual de usuario de los dispositivos.
2. Pulse el botón  para seleccionar **Configuración > Control remoto y accesorios > Vincular accesorio** para poner el televisor en modo de emparejamiento. Aparecerá una lista de dispositivos Bluetooth disponibles.
3. Seleccione el dispositivo deseado de la lista y siga las instrucciones que aparecen en pantalla. Si se le solicita que introduzca una contraseña, consulte las instrucciones del manual de usuario del dispositivo. Una vez completado el emparejamiento, el dispositivo se conecta al televisor.

Nota:

- Debe desemparejar primero un dispositivo emparejado si se ha alcanzado el número máximo de dispositivos emparejados.

Nota:

- Se puede conectar un altavoz Bluetooth o unos auriculares Bluetooth al TV todo el tiempo, también puede seleccionar sólo auriculares.
- Pueden ocurrir algunos problemas de compatibilidad dependiendo de la compatibilidad del dispositivo Bluetooth.
- Es posible que los teclados Bluetooth no funcionen con algunas aplicaciones.
- El TV y los dispositivos Bluetooth pueden desconectarse si la distancia entre ellos es demasiado grande.
- Es posible que esta función solo sea aplicable en algunos modelos/países/regiones.

Información relacionada

[Configuración de los ajustes de los auriculares](#) en la página 37

Escuchar el audio a través de dispositivos Bluetooth

1. Empareje los dispositivos de audio Bluetooth mediante la función Bluetooth del televisor. Consulte el manual de usuario del dispositivo de audio, como el altavoz Bluetooth, la barra de sonido y los auriculares, para obtener información detallada sobre los pasos de conexión y el uso.
2. Pulse el botón  del control remoto para seleccionar **Configuración > Pantalla y sonido > Salida de audio > Salida de audio** y, a continuación, seleccione la opción **Bluetooth** para escuchar el audio a través de los dispositivos Bluetooth.



Nota:

- Pueden ocurrir problemas de compatibilidad dependiendo del dispositivo Bluetooth.
- El TV y los dispositivos Bluetooth pueden desconectarse si la distancia entre ellos es demasiado grande.
- Es posible que esta función solo sea aplicable en algunos modelos/países/regiones.

Conexión a dispositivos externos

Uso compartido de la pantalla del teléfono inteligente/ordenador en el televisor

Reflejo de contenido de su dispositivo al TV. Visualice vídeos, fotos y mucho más desde el dispositivo en la pantalla de su televisor.

Pulse el botón  para seleccionar **Apps** y seleccione **Compartir pantalla** o  > **Configuración** > **Apps** > **Compartir pantalla**.

1. Conecte su dispositivo móvil a la red WLAN.
2. Active la función para proyección inalámbrica en su dispositivo basado en Android/Windows 10. El nombre y la ubicación de la función serán diferentes según el dispositivo. La función puede ser "Pantalla inalámbrica", "Smart view", "Proyección inalámbrica", etc.
3. Busque el nombre del TV en la lista de búsqueda del dispositivo y selecciónelo para conectarlo al televisor. La pantalla de su dispositivo móvil se reflejará una vez que seleccione su TV. Puede cerrar la aplicación para compartir pantalla con el botón ATRÁS o SALIR.

Nota:

- Es posible que algunos dispositivos móviles no admitan la función de transmisión.

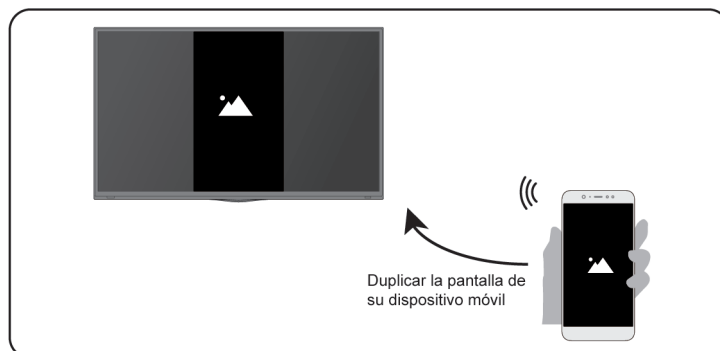

Información relacionada

[Conectar a una red inalámbrica](#) en la página 4

Uso de AirPlay y HomeKit

Nota:

- Es posible que esta función solo sea aplicable en algunos modelos/países/regiones.
- El uso de la insignia Works with Apple AirPlay significa que un accesorio ha sido diseñado para funcionar específicamente con la tecnología identificada en la insignia y ha sido certificado por el desarrollador para cumplir con los estándares de rendimiento de Apple.



Uso de Airplay

Use AirPlay para compartir de forma inalámbrica contenido de audio y vídeo desde su iPhone, iPad o Mac a su TV. Transmita música y vídeos, comparta sus fotos o refleje exactamente lo que está en la pantalla de su dispositivo.

Conexión a dispositivos externos

AirPlay es una fuente en Entradas. Pulse el botón **INPUT** en el control remoto para seleccionar AirPlay, luego seleccione Ajustes de AirPlay y HomeKit. También puede encontrar la configuración de AirPlay y HomeKit en la configuración del sistema de su TV.

Cómo usar AirPlay:

1. Asegúrese de que su dispositivo Apple esté conectado a la misma red que su TV.
2. Localice el icono de AirPlay en las aplicaciones multimedia compatibles o el icono de proyección de pantalla en el Centro de control de su dispositivo Apple. Dependiendo del contenido, estos pasos pueden variar:
 - Para reflejar la pantalla de su dispositivo, abra el Centro de control y toque Duplicar pantalla .
 - Para transmitir audio desde aplicaciones de podcasts o música compatibles, toca AirPlay audio .
 - Para transmitir video desde aplicaciones compatibles, toque AirPlay video .
3. Seleccione su TV de la lista para comenzar a usar AirPlay.

Nota:

- Un TV habilitado para AirPlay.
- El TV y los dispositivos Apple están conectados a la misma red.
- El icono es solo para referencia. En algunas aplicaciones, es posible que primero deba tocar otro icono.
- Si aparece una contraseña de AirPlay en la pantalla de su TV, introdúzcala en su dispositivo Apple para continuar.

Uso de HomeKit

Use HomeKit para controlar su TV de manera fácil y segura con sus dispositivos Apple.

1. Para configurar HomeKit, abra la configuración de AirPlay y HomeKit en el TV. Busque la sección HomeKit y seleccione "Configurar".
2. La pantalla de configuración de HomeKit mostrará un código QR de emparejamiento en el TV. Use su iPhone o iPad para escanear el código QR, luego siga las instrucciones en pantalla para completar la configuración de HomeKit.

Nota:

- Las operaciones disponibles varían según la versión de la aplicación y el software.

Conexión de dispositivos USB

Conecte los dispositivos USB tales como discos duros, memorias USB y cámaras digitales para explorar fotos y escuchar música.

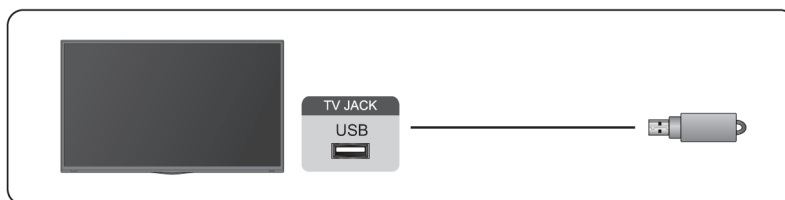

Conexión a dispositivos externos

- Soporte el disco USB de 4 GB, 8 GB, 16 GB, 32 GB, 64 GB, 128 GB y otros tamaños comunes del mercado, y el disco duro de 8 TB es actualmente compatible.
- Formato compatible: NTFS, FAT32.
- Es posible que algunas cámaras digitales no sean compatibles con el televisor.

Seleccione el contenido que desea reproducir o ver. Para obtener más información, consulte [Entretenimiento > Multimedia](#) en este manual.

Conexión de auriculares

Puede conectar auriculares (no incluidos) al puerto AUDÍFONOS de su TV. Mientras los auriculares están conectados, el sonido de los altavoces del TV se silencia.

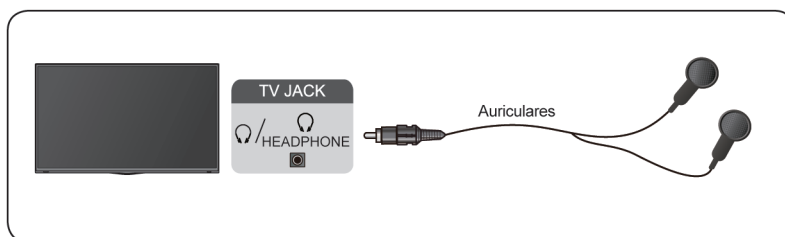

Nota:

- Es posible que el puerto para auriculares no esté disponible en algunos modelos.
- No se admiten auriculares con micrófono.
- Si selecciona **Auriculares con altavoces** en **Configuración > Pantalla y sonido > Salida de audio > Modo de auriculares**, los auriculares y el TV tendrán salida de sonido al mismo tiempo.

Información relacionada

[Configuración de los ajustes de los auriculares](#) en la página 37

Conexión de dispositivos audiovisuales (AV)

Conectar con un cable de video compuesto

Consulte la imagen siguiente para conectar un dispositivo AV con un cable de video compuesto (no suministrado).

Una vez finalizada la conexión, con el control remoto, pulse el botón **INPUT** y seleccione **AV** como fuente de entrada.

Conexión a dispositivos externos

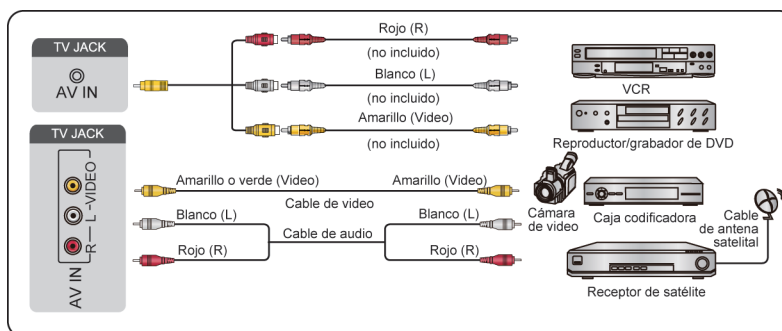

Nota:

- Los puertos de ENTRADA AV pueden variar en función del tipo de modelo.
- Es posible que los puertos ENTRADA AV no estén disponibles en algunos modelos. Utilice otro(s) puerto(s) para conectar dispositivos AV.

Conectar con un cable HDMI

Para conectar un dispositivo AV con un cable HDMI (no incluido), vea la ilustración a continuación.

Cuando la conexión haya finalizado, pulse el botón con el control remoto y seleccione la entrada HDMI correspondiente.

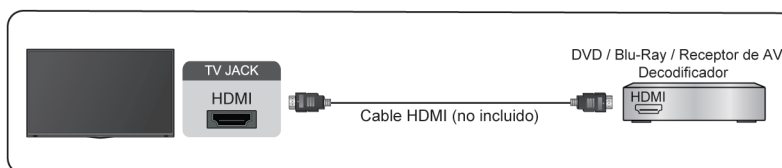

Nota:

- Consulte el Manual de usuario de su dispositivo para obtener instrucciones paso a paso.
- Algunos dispositivos, como los reproductores DVD, requieren que la señal HDMI se ajuste en el formato correcto en los ajustes del dispositivo. Consulte el manual de usuario del dispositivo para obtener más instrucciones.
- Si no hay sonido en su TV, configure los ajustes de audio del dispositivo.

Información relacionada

Utilice [HDMI y CEC](#) en la página 20

Conexión de altavoces u otros receptores de audio

Consulte la figura siguiente para conectar altavoces u otros receptores de audio con un cable de audio (no suministrado).

Asegúrese de que los dispositivos de audio conectados están encendidos antes de encender el TV.

Cuando se conecte un sistema de audio digital en la DIGITAL AUDIO OUT, disminuya el volumen del TV y utilice su sistema de audio digital para controlar el volumen.

Conexión a dispositivos externos

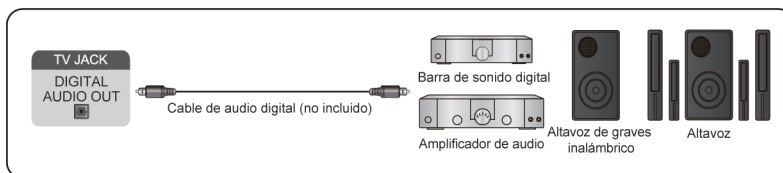

Nota:

- Si prefiere utilizar el canal de retorno de audio/canal de retorno de audio mejorado, consulte [Conexión a dispositivos externos > Conexión de un sistema de audio digital con ARC](#) en este manual.
- Puede conectar el puerto DIGITAL AUDIO OUT en la parte posterior del televisor al puerto óptico del amplificador. Enseguida vaya a **⚙ > Configuración > Pantalla y sonido > Salida de audio > Salida digital de audio** y elija **Dolby Audio - Dolby Digital** para recibir el audio Dolby Digital.

📖 Información relacionada

[Seleccionar altavoces](#) en la página 37

Conexión de un sistema de audio digital con ARC

Si desea utilizar la función Audio Return Channel (ARC) para enviar sonido desde el TV mediante un cable HDMI a un sistema de sonido digital, puede conectarlo al puerto HDMI (ARC) de su TV.

Al usar esta función, también puede controlar el sistema de sonido con el control remoto de su televisor en lugar de usar el control remoto de cada dispositivo.

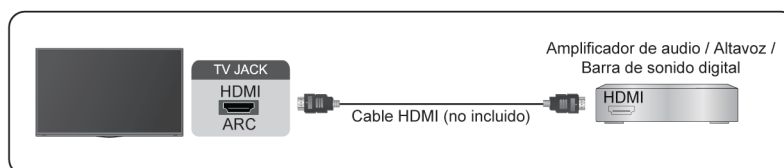

Después de la conexión:

1. Encienda el sistema de sonido.
2. Presione el botón **⚙** en su control remoto para seleccionar **Configuración > Pantalla y sonido > Salida de audio > Salida de audio > ARC**.

Nota:

- El receptor de audio debe admitir la función ARC.
- Si el dispositivo cuenta con la función Selector y asegúrese de cambiarla a TV.
- Cuando este puerto se utilice para la función ARC, se puede usar como entrada de señal cuando el DVD esté conectado a un amplificador y el amplificador esté conectado al TV al mismo tiempo. Es posible que algunos amplificadores no admitan la conexión en cadena.
- El audio de 5.1 canales está disponible cuando el televisor está conectado a un dispositivo externo que admita sonido envolvente 5.1. Puede presionar el botón **⚙** en su control remoto para seleccionar **Configuración > Pantalla y sonido > Salida de audio > Salida digital de audio** para elegir **Dolby Audio - Dolby Digital Plus** y recibir el audio de 5.1 canales.

Conexión a dispositivos externos

☰ Información relacionada

[Seleccionar altavoces](#) en la página 37

Conexión de un PC

Puede conectar un PC al TV con un cable HDMI para usar su TV como monitor de PC.

Después de conectar el PC, pulse el botón **INPUT**. Seleccione el PC conectado como fuente de entrada.

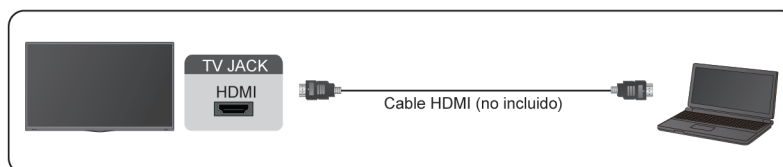

Nota:

- Para obtener una mejor calidad de imagen, configure la resolución del PC y asegúrese de que la resolución sea compatible con el televisor.
- Si no hay sonido en su televisor, cambie la configuración de audio del PC.
- Si desea conectar el PC y el TV de forma inalámbrica, consulte [Ventajas de un Smart TV > Compartir contenido](#) o [Conexión a dispositivos externos > Uso compartido de la pantalla del teléfono inteligente/ordenador en el televisor](#) en este manual.

Descripción general de configuración

Imagen

Ajuste el modo de imagen y otras configuraciones de imagen avanzadas.

Uso de la retroiluminación

Presione el botón  en su control remoto para seleccionar **Configuración > Pantalla y sonido > Imagen > Backlight**.

Puede cambiar el brillo general de la pantalla.

- **Control dinámico de la iluminación de fondo (o atenuación local si es compatible)**

Active el televisor para ajustar automáticamente la retroiluminación en algunas partes y aumentar el contraste según los cambios en la imagen.

- **Nivel de retroiluminación**

Ajuste el brillo con el que desea que aparezcan las imágenes; los ajustes más bajos crean imágenes más oscuras.

- **Sensor de luz automático**

Active el televisor para que ajuste automáticamente los ajustes de imagen según la luz ambiental de la habitación.

- **Cambio del sensor de luz**

Ajuste el punto inferior del alcance de ajuste dinámico de la retroiluminación. Se trata de una función que ahorra dinero porque reduce el consumo de energía.

Nota:

- Algunas de estas funciones podrían no estar disponible en algunos modelos/países/regiones.

 **Información relacionada**

[Problemas de imagen](#) en la página 59

Seleccionar un modo de imagen

Presione el botón  en el control remoto para seleccionar **Configuración > Pantalla y sonido > Imagen > Modo de imagen**.

Puede seleccionar el modo de imagen que ofrezca la mejor experiencia de visualización.

Nota:

- Las opciones pueden variar en función del modelo/país/región y del contenido que esté viendo. Consulte el producto específico.

Cuando utiliza una fuente de señal normal

Si desea configurar los ajustes de la imagen, existen algunos tipos de modos de imagen disponibles:

- **Vívido**

Puede disfrutar de una experiencia viva.

- **Estándar**

Utilice el modo estándar para ver contenido normal, como Noticias, Drama o Documentales.

- **Ahorro de energía**

El modo de ahorro de energía puede ahorrar energía.

Descripción general de configuración

- **Juego**

Habilite el Modo de juego para optimizar la configuración del TV para disfrutar de una mejor experiencia de juego con una PC o una consola de juegos conectada al TV.

- **Deportes**

Imágenes optimizadas para la visualización de deportes.

- **Día de cine**

El Día de cine corresponde al efecto de calidad de las diferentes escenas de brillo ambiental.

- **Noche de cine**

Noche de cine corresponde al efecto de calidad de las diferentes escenas de brillo ambiental.

- **Modo automático**

El modo de imagen se ajusta automáticamente.

- **FILMMAKER MODE**

Un modo de calidad de imagen.

Nota:

- El modo automático podría no estar disponible en algunos modelos/países/regiones.
- No hay modo Juego en el sintonizador ni en la fuente USB.

Luz azul baja para certificación TUV

Cine Día y Cine Noche están diseñados para reducir el nivel de luz azul para proteger los ojos.

Vaya a **Configuración > Pantalla y sonido > Imagen > Modo de imagen**, y seleccione **Día de cine/Noche de cine**.

Para reducir la fatiga visual y proteger los ojos cuando mira televisión durante un período de tiempo, se recomienda:

- Tómese descansos frecuentes y regulares para evitar ver el TV durante un largo período de tiempo. El tiempo prolongado de observación puede causar fatiga ocular. No se recomienda ver el TV durante más de una hora.
- Aléjese de la pantalla del TV y observe los objetos a distancia durante los descansos durante al menos 10 minutos para el cuidado de los ojos.
- Relájese durante un descanso haciendo ejercicios oculares o actividades al aire libre.
- La distancia de visualización recomendada es tres veces la altura vertical de la pantalla del televisor.

Los descansos y ejercicios adecuados son una excelente ayuda para aliviar la fatiga visual.

Nota:

- Es posible que esta función no sea aplicable en algunos modelos/países/regiones. La certificación de luz azul baja puede variar según el modelo.

Cuando utilice una señal HDR

HDR (alto rango dinámico) puede mejorar la experiencia visual con un mayor contraste y colores vivos. Los blancos brillantes se ven más brillantes y los negros oscuros se ven más oscuros. El TV puede mostrar una amplia gama de colores.

Nota:

- Cuando utiliza una señal HDR, el modo de imagen es HDR.

Descripción general de configuración

Cuando utilice una señal Dolby Vision

Inspirado en la tecnología de cine, Dolby Vision es el formato que permite que el TV ofrezca una gama completa de colores, imágenes de alto rango dinámico, blancos más brillantes y negros oscuros mediante la calibración escena por escena.

Nota:

- Cuando utiliza una señal Dolby Vision, el modo de imagen es Dolby Vision.

Información relacionada

[Problemas de imagen](#) en la página 59

Ajuste de la calidad de imagen para cada modo de imagen

Presione el botón  en su control remoto para seleccionar **Configuración > Pantalla y sonido > Imagen > Contraste/Brillo/Tinte/Tono/Nitidez**.

Elija un modo de imagen y, a continuación, ajuste la configuración.

- **Contraste**
Ajusta el nivel de contraste para aumentar o disminuir el brillo de las imágenes.
- **Brillo**
Ajusta el nivel de brillo para generar imágenes más claras o más oscuras.
- **Tinte**
Ajuste la intensidad de color de la imagen para obtener una imagen más vibrante.
- **Tono**
Ajustar los colores de un tono verde a magenta para ver los tonos naturales de la piel de las personas en la pantalla.
- **Nitidez**
Ajuste la nitidez o lo atenuado que desea que se vean los bordes de las imágenes.

Información relacionada

[Problemas de imagen](#) en la página 59

Aplicar ajustes de imagen

Presione el botón  en el control remoto para seleccionar **Configuración > Pantalla y sonido > Imagen > Aplicar ajustes de imagen**.

Ajuste el modo de imagen actual para que se aplique a todas las fuentes (incluidos los dispositivos externos y las fuentes OTT) o sólo a la fuente actual.

Información relacionada

[Problemas de imagen](#) en la página 59

Activación de la función de escena inteligente

Presione el botón  en su control remoto para seleccionar **Configuración > Pantalla y sonido > Imagen > Escena inteligente**.

Establézcalo en Activado para permitir que su TV reconozca la escena en el contenido que ve y mejore la calidad de la imagen en todas las fuentes de entrada.

Descripción general de configuración

Nota:

- Algunas aplicaciones específicas tienen restricciones explícitas que no permiten el reconocimiento de contenido.
- Es posible que esta función solo sea aplicable en algunos modelos/países/regiones.

Configurar los valores avanzados

Presione el botón  en su control remoto para seleccionar **Configuración > Pantalla y sonido > Imagen > Configuración avanzada**.

Puede configurar el modo de imagen que ofrezca la mejor experiencia de visualización.

- **Temperatura de color**

Ajusta la calidez (rojas) o el frío (azul) de las áreas blancas de una imagen.

- **Mejora del movimiento**

Reducir la vista de las imágenes reflejadas que quedan en la pantalla durante la visualización de objetos en movimiento rápido.

Si selecciona **Personalizado**, puede configurar **Reducción de desenfoque** y **Reducción de vibración** manualmente.

- **Claridad de Movimiento**

Mejora la claridad con la que aparece la imagen durante la visualización.

- **Reducción de ruido**

Mejore la claridad reduciendo el ruido.

- **Reducción de ruido digital**

Mejore la claridad de la imagen reduciendo ruido.

- **Margen dinámico de HDMI**

Ajusta el margen de señal de HDMI para adaptarse mejor al contenido. (Sólo modo HDMI)

- **Contraste activo**

Oscurecer las zonas oscuras y aclarar las áreas claras de las imágenes automáticamente para ver más detalles.

- **Mapeo dinámico de tonos**

Ajuste automáticamente el brillo de la imagen analizando el nivel de luminancia del contenido HDR.

- **Detección automática de FILMMAKER MODE**

Modo de calidad de imagen que puede cambiar automáticamente según la fuente de película si se enciende.

- **Ángulo de visión mejorado**

Seleccione Activar para optimizar el ángulo de visualización y disfrutar de una mejor experiencia de visualización.

- **Espacio de color**

Cambie la gama de colores que muestra el televisor.

- **Respuesta instantánea al juego**

Consulte [Activar la respuesta instantánea del juego](#) en este manual.

Descripción general de configuración

- **FreeSync** (o **Sincronización de PC** para algunos modelos)

Consulte [Activación de FreeSync](#) o [Activar la sincronización de PC](#) en este manual.

Es posible que esta función solo sea aplicable en algunos modelos/países/regiones.

- **Modo de tasa de actualización alta**

La activación del modo de alta frecuencia de actualización puede mejorar la fluidez de la pantalla del juego.

Es posible que esta función solo sea aplicable en algunos modelos/países/regiones.

- **Luz azul baja**

Cuidado de los ojos: reducir las emisiones de luz azul.

Es posible que esta función solo sea aplicable en algunos modelos/países/regiones.

- **Optimización de entrada HDMI**

Seleccione para optimizar y tener una mejor calidad de imagen o una mejor claridad de texto para señales de entrada HDMI a 120 Hz.

Nota:

- Algunas de estas funciones podrían no estar disponible en algunos modelos/países/regiones.
- Las opciones pueden variar en función del modelo/país/región y del contenido que esté viendo. Consulte el producto específico.

 **Información relacionada**

[Problemas de imagen](#) en la página 59

Configurar los ajustes de calibración

Presione el botón  en su control remoto para seleccionar **Configuración > Pantalla y sonido > Imagen > Configuraciones de calibración**.

Ajusta el espacio del color y la gamma para adaptar mejor el contenido que está viendo.

- **Sintonizador de color**

Ajuste el Color, Tono, Saturación y Brillo del color.

- **Balance de blancos**

Ajuste la intensidad de rojo, verde y azul para ver colores reales de todas las imágenes.

- **Gamma**

Ajuste el nivel de gamma para elegir cómo responderá el TV a la escala de grises del contenido. En una sala oscura elija un número superior como 2,2. En una sala brillante elija un número inferior como 2,0. En general, 2,4 es lo que se recomienda normalmente.

- **Calibración gamma**

Ajuste la curva de gama seleccionada.

- **Solo RGB**

Vea las imágenes según la configuración predeterminada o elija el color rojo, azul o verde.

Nota:

- Algunas de estas funciones podrían no estar disponible en algunos modelos/países/regiones.

 **Información relacionada**

[Problemas de imagen](#) en la página 59

Descripción general de configuración

Restablecer los ajustes de imagen

Presione el botón  en su control remoto para seleccionar **Configuración > Pantalla y sonido > Imagen > Reajustar**.

Restablece los ajustes de imagen actuales a los ajustes de fábrica.

Pantalla

Cambie el tamaño de la imagen y use la función Redimensionamiento.

Nota:

- Esta función puede variar según la versión del software.

Cambiar el tamaño de la imagen

Presione el botón  en su control remoto para seleccionar **Configuración > Pantalla y sonido > Pantalla > Relación de aspecto**.

Puede ajustar la relación de aspecto para ampliar o alejar la imagen. Puede elegir entre los siguientes ajustes: **Auto**, **Normal**, **Zoom**, **Ancho**, **Directo**, **Punto por punto**, **Panorámico** o **Cine**, etc.

Información relacionada

[Problemas de imagen](#) en la página 59

Utilice la función de sobreescaneo

Cambiar la configuración de tamaño de video para recortar ligeramente los bordes de la imagen visualizada.

Sonido

Ajuste el modo de sonido y otras configuraciones de sonido avanzadas.

Elegir un modo de sonido

Presione el botón  en su control remoto para seleccionar **Configuración > Pantalla y sonido > Sonido > Modo de sonido**.

Puede seleccionar un modo de sonido preestablecido adecuado para el tipo de contenido o el entorno de escucha.

Nota:

- Las opciones pueden variar en función del modelo/país/región y del contenido que esté viendo. Consulte el producto específico.
- **Estándar**
En el modo estándar, el televisor ofrece una respuesta de frecuencia plana, al tiempo que conserva las características naturales del sonido original.
- **Teatro**
El modo de cine aumenta el efecto de sonido envolvente y proporciona una respuesta de graves más destacada.
- **Deportes**
Sonido optimizado para ver eventos deportivos.

Descripción general de configuración

- **Música**

En el modo Música, se enfatizan las frecuencias bajas y altas para mejorar la reproducción de instrumentos musicales.

- **Diálogo**

En el modo de diálogo, las frecuencias altas y bajas se atenúan para mejorar la reproducción y claridad de la voz humana.

- **Nocturno**

En el modo Nocturno, el televisor mejora la visualización y la claridad de la voz humana con un nivel de volumen bajo.

- **Modo automático**

El modo de sonido se ajusta automáticamente.

Nota:

- El modo automático podría no estar disponible en algunos modelos/países/regiones.
- El ajuste del modo de sonido sólo está disponible cuando se selecciona el altavoz del televisor como salida de audio.

 **Información relacionada**

[Problemas de sonido](#) en la página 60

Ajustar la calidad de sonido

Activar TruBass HDX

Presione el botón  en su control remoto para seleccionar **Configuración > Pantalla y sonido > Sonido > TruBass HDX**.

Optimiza la calidad de sonido en general aumentando los graves, haciendo que los diálogos sean claros y naturales; ampliando de este modo el campo de sonido.

Activar TruSurround:X

Presione el botón  en su control remoto para seleccionar **Configuración > Pantalla y sonido > Sonido > TruSurround:X**.

Proporciona una experiencia de sonido envolvente con proceso psicoacústico para enviar el sonido a un lado, atrás y en la parte superior del visor. Para obtener mejores resultados con Surround Sound.

Activar claridad de diálogo

Pulse el botón  del control remoto para seleccionar **Configuración > Pantalla y sonido > Sonido > Claridad de diálogo** para mejorar la claridad de los diálogos.

Activar TruVolume HD

Presione el botón  en su control remoto para seleccionar **Configuración > Pantalla y sonido > Sonido > TruVolume HD**.

Mantiene un nivel de sonoridad uniforme para todos programas de amplio rango dinámico, anuncios demasiado con volumen alto y cambios de canales o de entrada.

Descripción general de configuración

Activar Dolby Atmos

Presione el botón  en su control remoto para seleccionar **Configuración > Pantalla y sonido > Sonido > Dolby Atmos**.

Active Dolby Atmos para mejorar la riqueza del sonido y disfrutar de una experiencia de escucha envolvente.

Activar configuración de montaje en pared

Presione el botón  en su control remoto para seleccionar **Configuración > Pantalla y sonido > Sonido > Configuración de montaje en pared**.

Optimiza automáticamente el sonido en función de la posición del TV.

Nota:

- La **Configuración de montaje en pared** sólo está disponible cuando selecciona el altavoz del televisor como salida de audio.
- El menú puede variar en función de la visualización real del televisor.

Información relacionada

[Problemas de sonido](#) en la página 60

Configurar los valores avanzados

Presione el botón  en su control remoto para seleccionar **Configuración > Pantalla y sonido > Sonido > Configuración avanzada**.

Sintonizar la configuración de audio y la calidad del TV.

Balance

Ajuste la intensidad del altavoz izquierdo y derecho para optimizar el audio en una ubicación específica.

Nivel de volumen

Equilibra el volumen de sonido de cada fuente.

Control automático de volumen

Active para evitar que el volumen varíe al cambiar de canal del televisor.

Sincr. Labial

Sincronice la imagen mostrada con la salida de audio.

Ecualizador

Aumente el volumen en diferentes frecuencias.

Restablecimiento de los ajustes de sonido

Presione el botón  en su control remoto para seleccionar **Configuración > Pantalla y sonido > Sonido > Reajustar**.

Restaura todos los ajustes de sonido a los valores de fábrica.

Descripción general de configuración

Salida de audio

Seleccione los altavoces y ajuste los ajustes de salida de audio.

Nota:



- Esta función puede variar según la versión del software.

Seleccionar altavoces

Presione el botón  en su control remoto para seleccionar **Configuración > Pantalla y sonido > Salida de audio > Salida de audio**.

Seleccione los altavoces que desea utilizar.

Configurar los ajustes de los altavoces WiSA

Pulse el botón  para seleccionar el icono  y seleccione **Configuración > Pantalla y sonido > Salida de audio > Configuración de altavoces WiSA**.

La transmisión inalámbrica de audio puede estar disponible con el dongle proporcionado por WiSA Ready y el sistema de sonido certificado por WiSA Ready.

Nota:

- Es posible que la configuración de los altavoces WiSA no sea aplicable en algunos modelos/países/regiones.

Información relacionada

[Conexión de altavoces u otros receptores de audio](#) en la página 26

[Conexión de un sistema de audio digital con ARC](#) en la página 27

Ajuste de la configuración de salida de audio

Activar eARC

Presione el botón  en su control remoto para seleccionar **Configuración > Pantalla y sonido > Salida de audio > eARC**.

Conecte un dispositivo de audio compatible con eARC a través de HDMI-eARC y configure eARC en Activar para disfrutar de una calidad de sonido superior.

Habilitar altavoz de TV

Presione el botón  en su control remoto para seleccionar **Configuración > Pantalla y sonido > Salida de audio > Altavoz de TV**.

Encender o apagar el altavoz del TV.

Nota:

- Este menú sólo está disponible si selecciona Altavoz del televisor como salida de audio.

Salida digital de audio

Seleccione el formato de salida de audio digital que mejor se adapte al tipo de dispositivo de audio.

Nota:

- Cuando se utiliza una conexión óptica, se recomienda PCM y Dolby Digital.

Descripción general de configuración

- PCM se recomienda si el dispositivo de audio externo no es compatible con Dolby o DTS.

Retraso audio digital

Ajuste el tiempo de retardo de salida de audio digital para sincronizar el sonido de un altavoz externo con las imágenes en el televisor.

Nota:

- Las funciones de salida de audio digital y retardo de audio digital solo se aplican cuando la salida de audio está configurada en ARC o cuando los reproductores de audio externos están conectados a través de la toma DIGITAL AUDIO OUT.

Configuración de los ajustes de los auriculares

Configure el modo de salida de sonido a través de auriculares.

Después de conectar sus auriculares con cable o Bluetooth u otros amplificadores de audio externos, puede configurar su televisor a su gusto.

Nota:

- Es posible que esta función solo sea aplicable en algunos modelos/países/regiones.
- Modo de auriculares

Cambie la forma en la que se envía el audio a través del TV y/o dispositivo que esté conectado al puerto de salida de audio de su TV.

- Volumen auriculares

Ajuste de forma independiente el volumen de salida de los auriculares.

Información relacionada

[Conexión de dispositivos Bluetooth](#) en la página 21

[Conexión de auriculares](#) en la página 25

[Conexión de altavoces u otros receptores de audio](#) en la página 26

[Conexión de un sistema de audio digital con ARC](#) en la página 27

Internet y red

Puede conectarse a Internet mediante Wi-Fi, Ethernet o el punto de acceso del teléfono.

Para obtener información adicional sobre redes e Internet, consulte [Uso por primera vez > Conectar a Internet](#) en este manual.

Ahorro de datos

Pulse el botón  del control remoto para seleccionar **Configuración > Internet y red > Ahorro de datos**.

Ajusta automáticamente la calidad de vídeo para utilizar menos datos móviles. El salvador de datos supervisará y limitará el tráfico de la red.

Puede activar o desactivar esta función según sus necesidades.

Información relacionada

[Mi TV no se puede conectar a la red](#) en la página 55

[Conectar a una red por cable \(Ethernet\)](#) en la página 3

[Conectar a una red inalámbrica](#) en la página 4

Descripción general de configuración

Uso de datos y alertas

Pulse el botón  del control remoto para seleccionar **Configuración > Internet y red > Uso de datos y alertas**.

Puede ver la cantidad de datos que ha utilizado hoy en día, también puede establecer alertas de datos en Activado para recordarle.

Para obtener información adicional acerca de la Internet y red, consulte la sección Uso por primera vez.

Información relacionada

[Mi TV no se puede conectar a la red](#) en la página 55

[Conectar a una red por cable \(Ethernet\)](#) en la página 3

[Conectar a una red inalámbrica](#) en la página 4

Exploración siempre disponible

Pulse el botón  del control remoto para seleccionar **Configuración > Internet y red > Búsqueda siempre disponible**.

Deje que el servicio de ubicación de Google y otras aplicaciones exploren redes, incluso cuando la conexión Wi-Fi esté desactivada.

Información relacionada

[Mi TV no se puede conectar a la red](#) en la página 55

[Conectar a una red por cable \(Ethernet\)](#) en la página 3

[Conectar a una red inalámbrica](#) en la página 4

General

Puede configurar la configuración del sistema.

Nota:

- Los menús que se muestran varían según los modelos/países/regiones.

Establecer hora

Pulse el botón  del control remoto para seleccionar **Configuración > Sistema > Fecha y hora**.

- Fecha y hora de forma automática

Establezca esta opción en Activar para utilizar la hora proporcionada por la red.

También puede establecer la hora actual manualmente cuando está seleccionada la opción Desactivar.

Cuando se selecciona Desactivado, es posible que la red de TV no funcione correctamente.

- Establecer fecha

Establecer la fecha.

- Establecer hora

Establecer la hora.

- Establecer zona horaria

Seleccione su zona horaria.

- Usar formato 24 horas

Configurar la hora para mostrar un formato de 12 o 24 horas.

Descripción general de configuración

Uso del temporizador

Pulse el botón  del control remoto para seleccionar **Configuración > Sistema > Encendido y energía > Alimentación**.

- Temporizador Sleep

Establezca el temporizador de reposo para apagar automáticamente el TV en un plazo de tiempo determinado: Desactivar, 10 minutos, 20 minutos, 30 minutos, 40 minutos, 50 minutos, 60 minutos, 90 minutos y 120 minutos.

- Tipo de temporizador de encendido

Establezca el tipo: Desactivar, Diario, Una vez.

- Temporizador de encendido

Establezca el reloj en la hora a la que quiere que el televisor se encienda automáticamente.

- Tipo de temporizador de apagado

Establezca el tipo: Desactivar, Diario, Una vez.

- Temporizador de apagado

Establezca el reloj en la hora en la que desee que el televisor se apague automáticamente.

Establecer idioma

Presione el botón  en su control remoto para seleccionar **Configuración > Sistema > Idioma**.

Ajustar la configuración de idioma predeterminado para el TV.

Ajustes del modo ambiente

Presione el botón  en su control remoto para seleccionar **Configuración > Sistema > Modo ambiente**.

Active un protector de pantalla cuando su TV muestre una imagen fija durante un período de tiempo. Establezca la hora según sus preferencias.

Configuración de las preferencias del dispositivo

Teclado

Pulse el botón  del control remoto para seleccionar **Configuración > Sistema > Teclado**.

Ajustar la configuración predeterminada para el teclado.

Almacenamiento

Presione el botón  en su control remoto para seleccionar **Configuración > Sistema > Almacenamiento**.

Ver el almacenamiento del TV.

Encendido y energía

Pulse el botón  del control remoto para seleccionar **Configuración > Sistema > Encendido y energía**.

Comportamiento cuando se enciende la TV

Seleccione la pantalla que se iniciará al encender el TV.

Puede seleccionar **Pantalla principal** o **Última entrada**.

Descripción general de configuración

Ahorro de batería

Apagar la pantalla después de 15 minutos, 30 minutos, 1 hora, 4 horas, 8 horas, 12 horas, 24 horas, Nunca.

Alimentación

Puede activar o desactivar **LED de encendido**, establecer el **Modo Encendido** en **Recordar**, **En espera**, **ACTIVAR**.

Sonidos de sistema

Se trata de un interruptor para los sonidos del sistema.

Información relacionada

[Uso del temporizador](#) en la página 40

Configuración de los ajustes avanzados del sistema

Presione el botón  en su control remoto para seleccionar **Configuración > Sistema > Sistema avanzado**.

Modo sin pantalla

Si sus modelos admiten la función de control de voz manos libres, puede hablar con el Asistente de Google incluso cuando la pantalla está apagada. En el modo sin pantalla, Asistente de Google siempre está disponible para ayudar incluso cuando la pantalla no está encendida.

Sólo diga "OK Google/Hey Google". Esta función afectará al consumo de energía en modo de espera cuando está activada.

Nota:

- El Asistente de Google y sus funciones pueden no estar disponibles, dependiendo del país/región/idioma.
- Es posible que esta función solo sea aplicable en algunos modelos.

Wake on Cast

Puede activar o desactivar la función Wake on Cast, que puede activar de forma remota el TV a través de dispositivos externos.

Nota:

- Es posible que esta función solo sea aplicable en algunos modelos/países/regiones.

Puerto de control serial/IP

Nuestro TV admite la función de control IP en la red de área local (LAN). El TV puede aceptar las instrucciones compatibles con las especificaciones emitidas por el dispositivo en la misma red de área local a través de la interfaz de red predefinida y el formato de comandos, como apagado, subir/bajar volumen, cambio de canales, etc.

Nota:

- Es posible que esta función solo sea aplicable en algunos modelos/países/regiones.

Puerto de control Control4

El TV puede ser compatible con dispositivos de Control 4. El control y el enlace entre dispositivos se pueden lograr a través de controladores y protocolos proporcionados por el Control 4.

Nota:

- Es posible que esta función solo sea aplicable en algunos modelos/países/regiones.

Descripción general de configuración

Registro del producto

Visite <https://www.hisense-usa.com/support/register> o escanee el código QR con otro dispositivo (teléfono móvil, tableta...) para completar su registro.

Nota:

- El sitio web y el código QR pueden ser diferentes en algunos países/regiones.

Manual Electrónico

Escanee el código QR para mostrar el manual electrónico.

Borra cache

Borrar caché de aplicaciones y sistema.

Servicio de asistencia

Puede configurar los ajustes de soporte.

Nota:

- Los menús que se muestran varían según los modelos/países/regiones.

Mensaje del sistema

Presione el botón  en su control remoto para seleccionar **Configuración > Sistema > Sistema avanzado > Ayuda > Mensaje del sistema**.

Vea el mensaje del sistema, que incluye: Número de serie, código de servicio, versión de software, etc.

Información de asistencia

Presione el botón  en el control remoto para seleccionar **Configuración > Sistema > Sistema avanzado > Ayuda > Información de asistencia**.

Ver URL de soporte, Número de soporte, Correo electrónico, etc.

Información de la Señal

Presione el botón  en el control remoto para seleccionar **Configuración > Sistema > Sistema avanzado > Ayuda > Información de la Señal**.

Realice un autodiagnóstico para probar el formato de vídeo, el formato de audio, la profundidad de color, etc.

Comprobar la versión de software

Para comprobar la versión de software actual del TV:

Presione el botón  en su control remoto para seleccionar **Configuración > Sistema > Sistema avanzado > Ayuda > Mensaje del sistema**.

Actualización del sistema

Presione el botón  en su control remoto para seleccionar **Configuración > Sistema > Acerca de > Actualización del sistema**.

Descripción general de configuración

Configure su TV para recibir el firmware más reciente. Proporcionaremos actualizaciones de software para mejorar de forma continua su TV y corregir problemas que pueden tener un impacto en su experiencia de usuario; por lo tanto, recomendamos que mantenga conectado su TV a Internet para recibir actualizaciones de forma automática cuando estén disponibles.

Establecer el modo de uso

Configure el TV para usarlo en el Modo doméstico o tienda.

Modo doméstico



Seleccione el Modo doméstico para el uso normal del TV.

Si desea cambiar al modo tienda cuando el TV está en modo doméstico, active el **Modo tienda** en  > **Configuración** > **Sistema** > **Sistema avanzado**.

Modo tienda

Seleccione el Modo tienda para configurar el TV en un entorno de tienda. Este modo habilita E-Pos y otras funciones de demostración y solo está diseñado para su uso en tiendas.

Cuando se selecciona el modo de tienda, presione el botón  en su control remoto para ingresar a la configuración del modo de tienda.

Si desea cambiar al modo doméstico cuando el TV está en el modo de tienda, presione el botón  en el control remoto para ingresar a la **Configuración del modo de tienda** y seleccione el **Modo doméstico**. También puede desactivar el **Modo tienda** en  > **Configuración** > **Sistema** > **Sistema avanzado**.

Nota:

- Habilitar el Modo tienda puede aumentar el consumo de energía.
- La forma de salir del Modo tienda varía según el modelo, el país o la región.

Uso del control parental

Presione el botón  para seleccionar **Configuración** > **Canales y entradas** > **Control parental**.

El ajuste Control parental le permite bloquear el contenido que no es apropiado para niños.

• Bloqueos

Activación del Control parental

1. Active Bloqueos para activar la función de control parental.
2. Se visualiza la ventana "Crear PIN". Use los botones de navegación del control remoto para crear la contraseña.
3. Verá que otras configuraciones de Control parental cambian de un estado atenuado a resaltado. Cuando esto ocurra, comience a agregar otros ajustes a las funciones **Tiempo de bloqueo**, **Bloqueo de canal**, **Bloqueo de programa**, **Bloqueo de entrada**, **Cambiar PIN** y **Reajustar**.

• Tiempo de bloqueo

Bloquear ciertos canales, programas y entradas durante ciertos períodos de tiempo.

• Bloqueo de canal

Bloquea los canales seleccionados.

Descripción general de configuración

- **Bloqueo de programa**

Bloquear programas por clasificaciones.

- **Bloqueo de entrada**

Bloquea las entradas seleccionadas.

- **Cambiar PIN**

Cambiar el PIN que utiliza para acceder al control parental.

Nota:

Si olvida su contraseña, llame al Centro de atención de electrónicos de consumo.

- **Reajustar**

Restaurar el control parental a los valores predeterminados de fábrica.

Restablecer los valores de fábrica

Presione el botón  en el control remoto para seleccionar **Configuración > Sistema > Acerca de > Reajustar > Restablecer configuración de fábrica**.

Restaurar la configuración predeterminada del dispositivo y borrar todos los datos, cuentas, archivos y aplicaciones descargadas.



Juego

Puede conectarse a su consola de juegos y configurar la configuración para optimizar la pantalla del TV para un mejor rendimiento de los juegos.

Conexión de una consola de juegos

Puede conectar su consola de juegos con un cable HDMI al TV.

Para iniciar un juego desde una consola:

1. Encienda su consola.
2. Presione el botón  en su control remoto para seleccionar **Entradas** o presione el botón . Seleccione la consola conectada como fuente de entrada.
3. Inicie el juego.

Puede habilitar el modo de juego para optimizar la configuración de su TV cuando juegue con una consola.

Información relacionada

[Activar el modo de juego](#) en la página 45

Activar el modo de juego

Presione el botón  en su control remoto para seleccionar **Configuración > Pantalla y sonido > Imagen > Modo de imagen > Juego**.

Habilite el **Modo de juego** para optimizar la configuración del TV para disfrutar de una mejor experiencia de juego con una PC o una consola de juegos conectada al TV.

El modo de juego permitirá:

- Reducir el retraso de entrada para asegurarse de que cada pulsación o clic coincida con lo que está sucediendo en la pantalla;
- Mejorar la capacidad de respuesta para producir el mínimo desenfocado de movimiento;
- Procesar señales en formato YUV 4:4:4 ajustado para mostrar colores de imagen precisos.

Nota:

- Es posible que esta función no se aplique a algunas fuentes de entrada o aplicaciones.

Información relacionada

[Conexión de una consola de juegos](#) en la página 45

Activar la respuesta instantánea del juego

Presione el botón  para seleccionar **Configuración > Pantalla y sonido > Imagen > Configuración avanzada > Respuesta instantánea al juego**.

Puede disfrutar de una experiencia de visualización fluida con un dispositivo externo conectado al TV cuando la **Respuesta instantánea al juego** está activada.

Nota:

- Cuando se selecciona el modo Juego, la respuesta instantánea del juego no se desactivará automáticamente.

Activación de FreeSync

Pulse el botón  para seleccionar **Configuración > Pantalla y sonido > Imagen > Configuración avanzada > FreeSync**.

Puede disfrutar de una experiencia de visualización fluida con un dispositivo externo conectado al TV cuando está activado **FreeSync**.

Nota:

- Si desea utilizar la función FreeSync, debe presionar el botón  para seleccionar **Formato HDMI > Formato mejorado** (si su dispositivo HDMI es compatible con 4K HDR) en la fuente HDMI.
- Algunas de estas funciones podrían no estar disponible en algunos modelos/países/regiones.

Activar la sincronización de PC

Pulse el botón  para seleccionar **Configuración > Pantalla y sonido > Imagen > Configuración avanzada > Sincronización de PC**

Puede disfrutar de una experiencia de visualización fluida con dispositivos externos conectados al TV cuando está habilitado **Sincronización de PC**.

Nota:

- Si desea utilizar la función Sincronización de PC, debe presionar el botón  para seleccionar **Formato HDMI > Formato mejorado** (si su dispositivo HDMI es compatible con 4K HDR) en la fuente HDMI.
- Algunas de estas funciones podrían no estar disponible en algunos modelos/países/regiones.

Configuración de Barra de sonido

Cuando el dispositivo de barra de sonido está conectado al TV, puede cambiar los ajustes de la barra de sonido en el menú Configuración para obtener la mejor calidad de sonido del dispositivo.

Cuando el dispositivo ARC está conectado al TV, la salida de sonido cambia automáticamente a ARC; si el usuario cambia a otros canales de salida de sonido, el menú de la barra de sonido no se puede ajustar y el menú de sonido del TV se puede ajustar.

Presione el botón  en su control remoto para seleccionar **Configuración > Pantalla y sonido > Salida de audio > Configuración de Barra de sonido**.

Nota:

- Cuando conecte una barra de sonido con un cable HDMI, debe ajustar **Control de HDMI** en **ACTIVAR**.  > **Configuración > Canales y entradas > Entradas > Control de HDMI**.
- Algunos dispositivos de barra de sonido no admiten esta función.
- **Modos de ecualización**
Puede seleccionar **Música**, **Noticias**, **Deporte**, **Noche**.
- **Modos Surround**
Puede establecer en **Activar** para activar los modos Surround.
- **Nivel de graves/Nivel de agudos/Nivel de atenuador**
Puede ajustar **Nivel de graves/Nivel de agudos/Nivel de atenuador**.

- **Reajustar**

Restablece los ajustes actuales de la barra de sonido al modo de fábrica.

Deportes

Configuración del modo de deportes en la configuración de imagen o sonido

Presione el botón  en el control remoto para seleccionar **Configuración > Pantalla y sonido > Imagen > Modo de imagen > Deportes**.

Imágenes optimizadas para la visualización de deportes.

Presione el botón  en su control remoto para seleccionar **Configuración > Pantalla y sonido > Sonido > Modo de sonido > Deportes**.

Sonido optimizado para ver eventos deportivos.

Multimedia

Multimedia es una ubicación central donde puede ver o escuchar diferentes tipos de contenido, como fotos, música y películas. Puede ver el contenido multimedia de las siguientes formas:



- Una memoria USB o un disco duro.
- Teléfono móvil, tableta u otros dispositivos personales compatibles: Puede transmitir vídeos, música y fotos que están almacenados en su dispositivo personal para ver el contenido en su TV.

De forma predeterminada, se muestra **Compartir contenido** en la pantalla Multimedia. Si su dispositivo móvil está conectado al televisor, su nombre también aparece en la pantalla de Multimedia.

Para obtener más información sobre **Compartir contenido**, consulte [Ventajas de un Smart TV > Compartir contenido](#) en este manual.

Disfrute de fotos/audio/video almacenados en un dispositivo USB

Tiene algunas formas de acceder a Multimedia:

- Inserte un dispositivo USB, aparecerá un mensaje de aviso y pulse  para abrirlo.
- Pulse el botón  para seleccionar **Centro de Medios** en la lista de aplicaciones de la página de inicio.
- Pulse el botón  para seleccionar **Configuración > Apps > Centro de Medios > Abrir**.

A continuación, seleccione **dispositivos conectados**.

Seleccione el contenido que desea reproducir en la pantalla, como imágenes, vídeos y música.

Entretenimiento

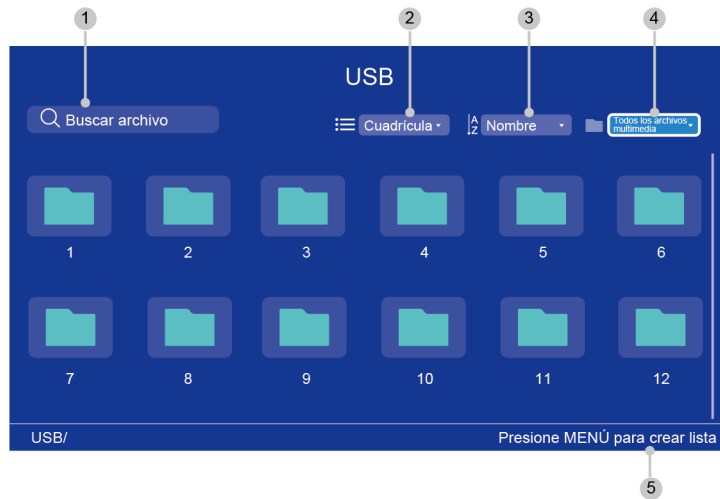

- 1 Busque el contenido que desea reproducir.
- 2 Organice la lista de contenido por **Cuadrícula, Lista**.
- 3 Ordene la lista de contenido por **Nombre, Fecha modificada, Tamaño**.
- 4 Filtre la lista de contenido por **Todos los archivos multimedia, Música, Fotos, Vídeos**.
- 5 Cree una lista de reproducción de fotos, música o vídeo./Pulse el botón IZQUIERDO para explorar los dispositivos conectados. /Pulse el botón MENÚ para editar.

Nota:

- Es posible que algunas opciones de la tabla anterior no estén disponibles en algunos modelos, países o regiones.
- La imagen es solo para referencia y puede diferir del producto real.

Lista de formato multimedia

Debido a las diferencias en las herramientas de programación y otros factores, es posible que algunos de los formatos de archivo enumerados no sean compatibles.

Es posible que los formatos enumerados no sean compatibles según el modelo.

Formato de vídeo

Contenedor	Códec de vídeo	Nombre de extensión de archivo	Resolución y velocidad de fotogramas
MPEG program stream	MPEG1/2	.DAT, .VOB, .MPG, .MPEG	1920 x 1080 @ 60fps
	MPEG4		
	H.264		3840 x 2160 @ 60fps
MPEG transport stream	HEVC/H.265	.ts, .trp, .tp	3840 x 2160 @ 60fps
	MPEG4		1920 x 1080 @ 60fps
	H.264		3840 x 2160 @ 60fps

Entretenimiento

Contenedor	Códec de video	Nombre de extensión de archivo	Resolución y velocidad de fotogramas
	VC1		1920 x 1080 @ 60fps
	MPEG1/2		1920 x 1080 @ 60fps
	AVS		
	AVS+		
	AVS2		3840 x 2160 @ 60fps
MP4	VP8	.mp4, .mov	1920 x 1080 @ 60fps
	AV1		3840 x 2160 @ 60fps
	HEVC/H.265		
	MPEG1/2		1920 x 1080 @ 60fps
	MPEG4		
	H.263		
	H.264		3840 x 2160 @ 60fps
	WMV3		1920 x 1080 @ 60fps
	VC1		
	Motion JPEG		1920 x 1080 @ 30fps
MKV	VP9	.mkv	3840 x 2160 @ 60fps
	HEVC/H.265		
	MPEG1/2		1920 x 1080 @ 60fps
	MPEG4		
	H.264		3840 x 2160 @ 60fps
	WMV3		1920 x 1080 @ 60fps
	VC1		
	Motion JPEG		1920 x 1080 @ 30fps
	VP8		1920 x 1080 @ 60fps
	AV1		3840 x 2160 @ 60fps
AVI	HEVC/H.265	.avi	3840 x 2160 @ 60fps
	MPEG1/2		1920 x 1080 @ 60fps
	MPEG4		
	Sorenson H.263		
	H.263		
	H.264		3840 x 2160 @ 60fps
	WMV3		1920 x 1080 @ 60fps
	VC1		
	Motion JPEG		1920 x 1080 @ 30fps

Entretenimiento

Contenedor	Códec de video	Nombre de extensión de archivo	Resolución y velocidad de fotogramas
	VP8		1920 x 1080 @ 60fps
FLV	HEVC/H.265	.flv	3840 x 2160 @ 60fps
	MPEG4		1920 x 1080 @ 60fps
	Sorenson H.263		
	H.263		
	H.264		3840 x 2160 @ 60fps
	Motion JPEG		1920 x 1080 @ 30fps
	VP8		1920 x 1080 @ 60fps
WEBM	VP9	.webm	3840 x 2160 @ 60fps
	VP8		1920 x 1080 @ 60fps
	AV1		3840 x 2160 @ 60fps

Formato de audio

Contenedor	Códec de audio	Nombre de extensión de archivo
WAV	MPEG1/2 Layer1	.wav
	MPEG1/2 Layer2	
	MPEG1/2/2.5 Layer3	
	AAC-LC, HEAAC	
	DTS	
	LPCM	
	IMA-ADPCM MS-ADPCM	
	G711 A/mu-law	
MP3	MPEG1/2 Layer1	.mp3
	MPEG1/2 Layer2	
	MPEG1/2/2.5 Layer3	
AAC	AAC-LC, HEAAC	.aac

Entretimiento

Contenedor	Códec de audio	Nombre de extensión de archivo
WMV	WMA	.wma, .wmv
	WMA 10 Pro M0	
	WMA 10 Pro M1	
	WMA 10 Pro M2	
FLAC	FLAC	.flac

Formato de foto

Imagen	Foto	Resolución
JPEG	Base-line	15360 x 8640
	Progressive	1024 x 768
PNG		9600 x 6400
BMP		9600 x 6400
GIF		6400 x 4800
WebP		3840 x 2160
HEIF		4000 x 3000

Configuración del menú de accesibilidad

Presione el botón  en su control remoto para seleccionar **Configuración > Sistema > Accesibilidad**.

La función de accesibilidad proporciona opciones de menú y descripciones de audio para ayudar a las personas con deficiencias visuales o auditivas.

- **Subtítulos**

Muestra y establece los subtítulos. Puede configurar las opciones de visualización y seleccionar el estilo de subtítulos.

- **Subtítulos (CC)**
- Subtítulos (CC)
- Subtítulos analógicos ocultos
- Subtítulos digitales ocultos
- Estilo de subtítulos digitales

- **Subtítulos**

- **Texto de alto contraste**

Mejora el contraste para usuarios con deficiencias visuales.

- **Texto a voz**

Le permite especificar detalles del motor de conversión de texto a voz y velocidad de voz.

- **Combinación de teclas de accesibilidad**

Cuando el acceso directo está activado, puede pulsar los botones hacia atrás y hacia abajo durante 3 segundos para iniciar una función de accesibilidad.

- **TalkBack**

Controla la respuesta por voz para usuarios con deficiencias visuales.

- **Accesibilidad con interruptores**

El acceso de conmutación puede recopilar todo el texto que escriba, excepto las contraseñas. Esto incluye datos personales como números de tarjetas de crédito.

Nota:

- Es posible que algunas opciones de la tabla anterior no estén disponibles en algunos modelos, países o regiones.
- El menú es solo para referencia y puede diferir del producto real.

 **Información relacionada**

[Descripción del vídeo](#) en la página 12

Solución de problemas

Preguntas más frecuentes

En esta sección encontrará las respuestas a las preguntas más frecuentes.

Nota:

- Las imágenes son sólo de referencia y pueden diferir del producto real.

No hay imagen, o la imagen se muestra en blanco y negro.

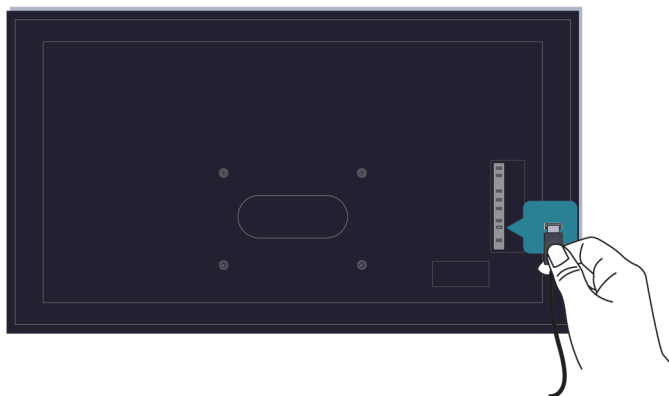

Compruebe las conexiones del cable de entrada.

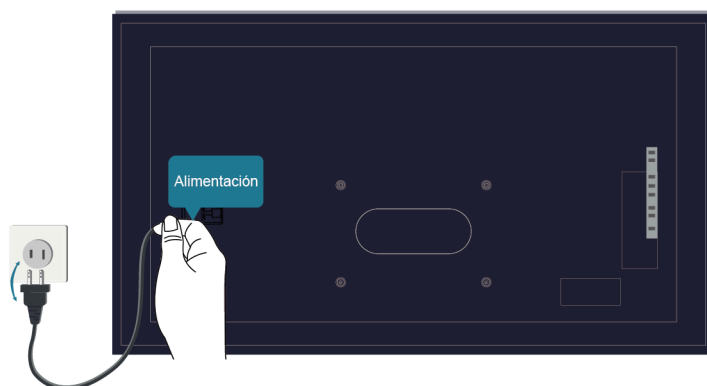

Desenchufe el televisor y vuelva a enchufarlo después de 60 segundos.

No hay sonido o el sonido es demasiado bajo.

No hay sonido o el sonido es demasiado bajo al volumen máximo.

Solución de problemas

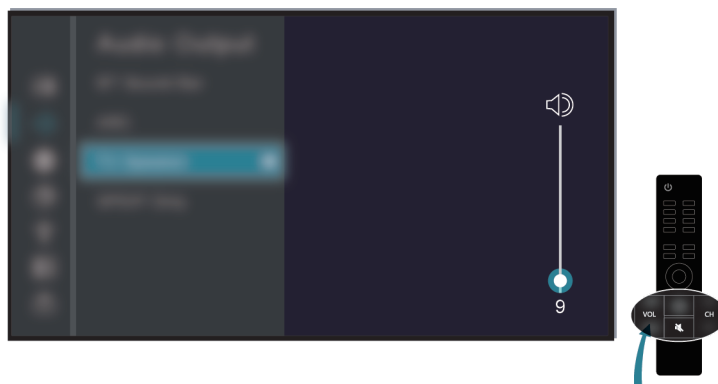

Asegúrese de que el modo Silencio esté activado.

Verifique la configuración del volumen.

Verifique el control de volumen del dispositivo (decodificador de cable o satélite, DVD, Blu-ray, etc.) conectado a su televisor.

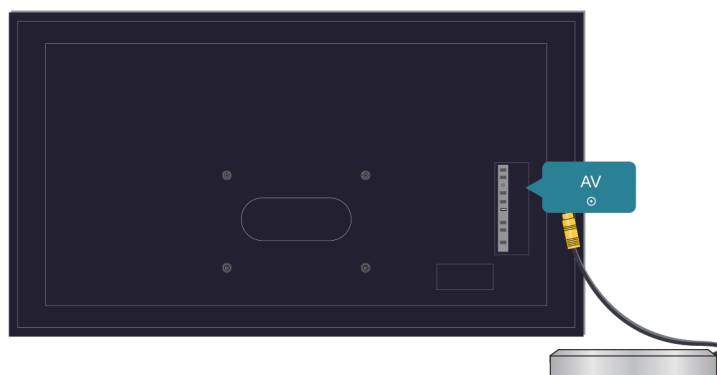

Asegúrese de que el cable de audio esté conectado a la salida de audio correcta en el dispositivo externo.

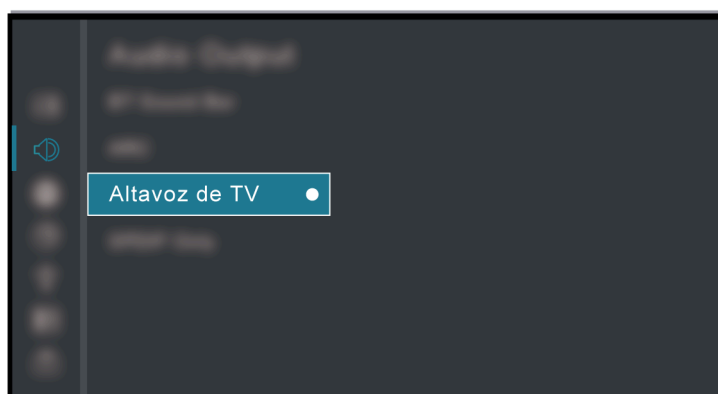

Solución de problemas

Compruebe si **Altavoz de TV** está seleccionado en **⚙️ > Configuración > Pantalla y sonido > Salida de audio > Salida de audio**.

Mi TV no se puede conectar a la red.

Compruebe el estado de la red en **⚙️ > Configuración > Sistema > Acerca de > Estado**.

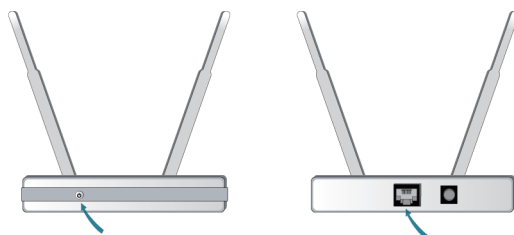

Asegúrese de que su módem/router inalámbrico esté encendido y conectado a Internet.

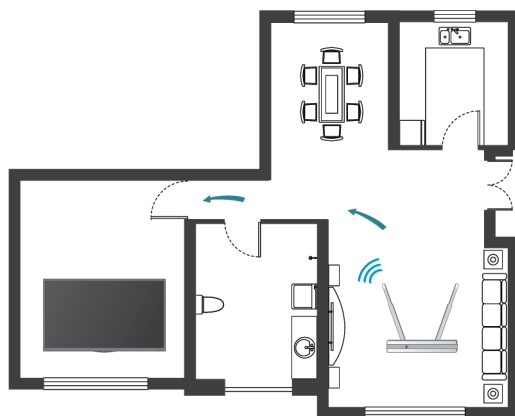

Coloque su router inalámbrico, módem enrutador o punto de acceso en una ubicación central. No lo ponga en una esquina.

Fuente externa conectada pero no se visualiza ninguna imagen o sonido.

He conectado un dispositivo externo a mi televisor, pero no obtengo imagen ni sonido.

Solución de problemas

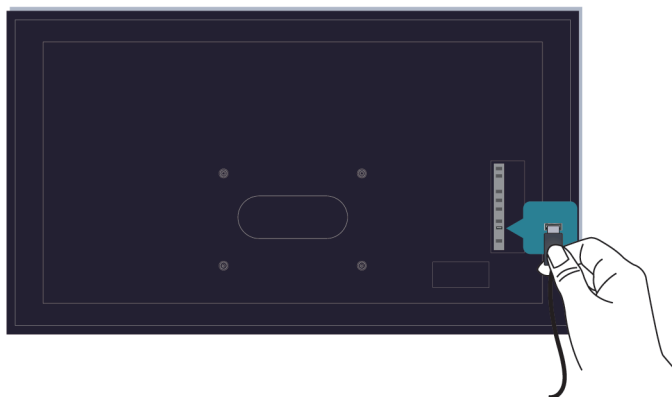

Compruebe si la conexión entre el dispositivo externo y su TV es segura y correcta.

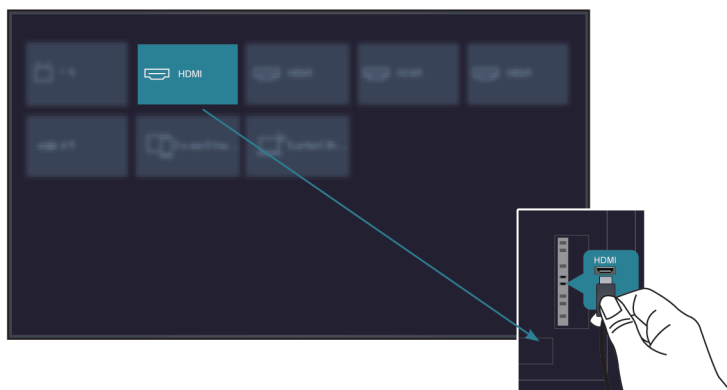

Asegúrese de haber seleccionado la fuente de entrada correcta.

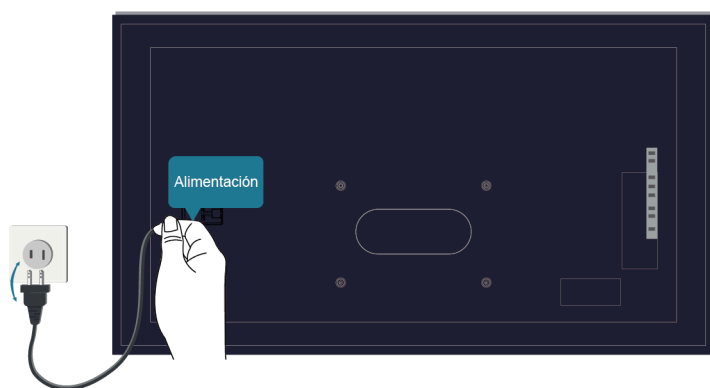

Si la señal es intermitente, desenchufe el cable de alimentación del TV del enchufe de CA y vuelva a enchufarlo después de 60 segundos.

Solución de problemas

Cuando los dispositivos están conectados con cables HDMI

- Si siempre no hay señal, o la señal no se puede restaurar después de enchufar y desenchufar, puede presionar el botón  para seleccionar el **Formato HDMI** si ha seleccionado HDMI como fuente de entrada, para confirmar si se puede reconocer la señal.
- Cambie a un puerto HDMI diferente.
- Cambie a un cable HDMI diferente.

El control remoto no funciona.

Confirme que el televisor todavía recibe alimentación y funciona. Presione el botón de encendido del TV para determinar si el problema está en el control remoto o no.



Para los controles remotos que se iluminan al presionar, verifique la iluminación para confirmar si las pilas están en buenas condiciones.

Si la luz no se enciende, es posible que la energía de la batería esté baja. Reemplace las baterías por otras nuevas en el control remoto.

Verifique que la orientación de cada batería coincida con los símbolos positivo (+) y negativo (-) en el compartimiento de la batería.





Mantenga el área del sensor del control remoto libre de obstáculos.

Solución de problemas

Para controles remotos Bluetooth



Si el TV no responde con el control remoto Bluetooth, intente emparejar el control remoto con el TV manteniendo pulsado el botón  y  al mismo tiempo.

No se puede utilizar la grabación programada.

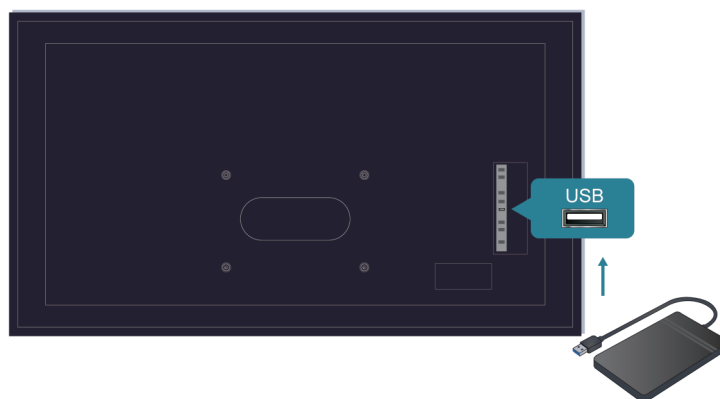

Compruebe si hay un dispositivo de almacenamiento conectado al televisor.

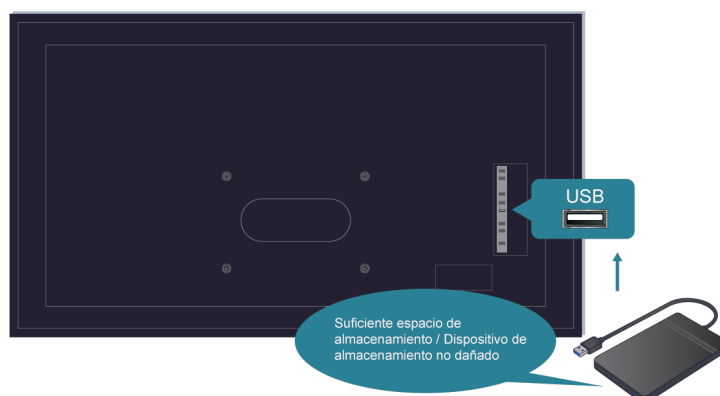

Solución de problemas

Verifique el espacio libre en el dispositivo de almacenamiento. La función no funcionará si no hay suficiente espacio de almacenamiento en el dispositivo.

Compruebe si su dispositivo de almacenamiento está dañado. Si es así, se recomienda que formatee su dispositivo de almacenamiento.

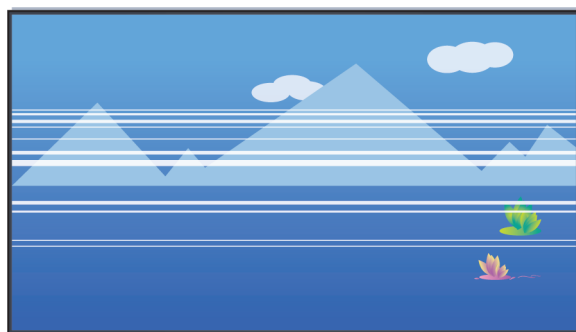

La grabación se detendrá automáticamente si la señal se vuelve demasiado débil.

Nota:

- Es posible que la función de grabación no funcione si la velocidad de lectura/escritura del dispositivo USB es demasiado lenta.
- Es posible que la función de grabación no funcione porque el formato de almacenamiento de su dispositivo no es compatible.
- Es posible que las funciones de grabación no sean aplicables en algunos modelos/países/regiones.

Problemas de imagen

Si el televisor tiene un problema de imagen, estos pasos pueden ayudar a resolver el problema.

Problemas	Soluciones posibles
La imagen está distorsionada.	<ul style="list-style-type: none">• La compresión del contenido de video puede causar distorsiones en la imagen, especialmente con imágenes de programas deportivos y películas de acción en movimiento rápido.• Si la recepción de la señal es débil o deficiente, puede ser visible una distorsión en pantalla, esto no es debido a un mal funcionamiento.• Los teléfonos móviles que se utilizan cerca del televisor (a menos de 1 m) pueden causar interferencia en los canales analógicos y digitales.
La imagen está borrosa, parpadea o desaparece momentáneamente.	<ul style="list-style-type: none">•  > Configuración > Pantalla y sonido > Imagen > Nitidez. Puede intentar aumentar o disminuir el Nitidez.• Si está usando una antena externa, verifique la dirección, posición y conexión de la antena.• Ajuste la dirección de su antena, o reinicie o sintonice el canal.

Solución de problemas

Problemas	Soluciones posibles
La imagen se muestra en rojo, morado, rosa y otros colores.	<ul style="list-style-type: none">•  > Configuración > Pantalla y sonido > Imagen > Configuraciones de calibración > Balance de blancos. Puede intentar aumentar o disminuir el Balance de blancos.
La imagen está distorsionada o aparece ondulada.	<ul style="list-style-type: none">• Algunos aparatos eléctricos pueden afectar al televisor. Si apaga el dispositivo externo y la interferencia desaparece, aléjelo del televisor.• Conecte el televisor a una toma de corriente diferente.

Información relacionada

[No hay imagen, o la imagen se muestra en blanco y negro.](#) en la página 53

Problemas de sonido

Si el televisor tiene un problema de sonido, estos pasos pueden ayudar a resolver el problema.

Problemas	Soluciones posibles
La imagen es normal, pero no hay sonido.	<ul style="list-style-type: none">• Verifique la configuración del volumen.• Asegúrese de que el modo Silencio no esté activado.• Verifique el control de volumen del dispositivo (decodificador de cable o satélite, DVD, Blu-ray, etc.) conectado a su televisor.
Los altavoces hacen un ruido extraño.	<ul style="list-style-type: none">• Asegúrese de que el cable de audio esté conectado a la salida de audio correcta en el dispositivo externo.• Verifique la información de la señal para las conexiones de antena o cable.• Un nivel de señal bajo puede causar distorsión del sonido.
El sonido está distorsionado o parece ondulado.	<ul style="list-style-type: none">• Algunos aparatos eléctricos pueden afectar al televisor. Si apaga el dispositivo externo y la interferencia desaparece, aléjelo del televisor.• Enchufe el televisor en una toma de enchufe diferente.
El sonido se vuelve borroso o desaparece por un momento.	<ul style="list-style-type: none">• Si está usando una antena externa, verifique la dirección, posición y conexión de la antena.• Ajuste la dirección de su antena o reinicie o sintonice el canal.

Nota:

- Este producto no admite la decodificación de flujos de bits de CD DTS. La reproducción de este formato puede producir ruidos no deseados.

Información relacionada

[No hay sonido o el sonido es demasiado bajo.](#) en la página 53

Problemas de red

Si la red de TV está conectada, la pantalla mostrará que se ha conectado correctamente.

Solución de problemas



Problemas	Soluciones posibles
El TV no se puede conectar a las aplicaciones.	<ul style="list-style-type: none">• Asegúrese de que el TV tenga una conexión de red.• Comuníquese con su proveedor de servicios de Internet.
Falló la conexión de red inalámbrica.	<ul style="list-style-type: none">• Asegúrese de que su módem/router inalámbrico esté encendido y conectado a Internet.
La señal de la red inalámbrica es demasiado débil.	<ul style="list-style-type: none">• Coloque su router inalámbrico, módem enrutador o punto de acceso en una ubicación central. No lo ponga en una esquina.

Información relacionada

[Mi TV no se puede conectar a la red.](#) en la página 55

Problemas de canal y transmisión

Cuando el TV tiene dificultades para recibir transmisiones o explorar canales, estas soluciones pueden ayudar a resolver el problema.

Problemas	Soluciones posibles
En TV en directo, no hay señal, o la señal es débil, o no puede encontrar ningún canal.	<ul style="list-style-type: none">• Asegúrese de que el cable de la antena esté conectado al puerto correcto.• Asegúrese de que el cable de la antena no esté suelto ni desconectado.• Si "no hay señal o una señal débil" ocurre ocasionalmente, desconecte el cable de la antena y vuelva a conectarlo.• Ejecute la restauración de los valores de fábrica o explore canales nuevamente. <p> > Configuración > Sistema > Reiniciar</p> <p> > Configuración > Canales y entradas > Canales > Exploración manual</p>

Información relacionada





[Preparar TV en directo](#) en la página 5

[Exploración de canales](#) en la página 7

Problemas para conectarse a dispositivos externos

Si el televisor tiene problemas para conectar dispositivos externos, estas soluciones pueden ayudar a resolver el problema.

Solución de problemas

Problemas	Soluciones posibles
El TV tiene problemas para recibir una señal en el receptor por cable.	<ul style="list-style-type: none">• Si la señal se corta intermitentemente, desconecte el cable del televisor y vuelva a conectar después de 60 segundos.• Si siempre no hay señal, o la señal no se puede restaurar después de enchufar y desenchufar, puede presionar el botón  para seleccionar el Formato HDMI si ha seleccionado HDMI como fuente de entrada, para confirmar si se puede reconocer la señal.• Cambie a un puerto HDMI diferente.• Cambie a un cable HDMI diferente.
No hay sonido.	<ul style="list-style-type: none">• Compruebe si ARC está seleccionado en  > Configuración > Pantalla y sonido > Salida de audio > Salida de audio. De lo contrario, debe verificar si el dispositivo amplificador de potencia externo está conectado al puerto ARC o al puerto óptico del TV.•  > Configuración > Pantalla y sonido > Salida de audio > Salida digital de audio. Puede intentar seleccionar Auto, Transferir, PCM, Dolby Audio - Dolby Digital, o Dolby Audio - Dolby Digital Plus.• Si el puerto del dispositivo del amplificador de potencia está conectado correctamente.• Si selecciona HDMI como entrada, puede probar  > Formato HDMI.

Información relacionada

[Fuente externa conectada pero no se visualiza ninguna imagen o sonido.](#) en la página 55

Problemas de HDMI y CEC



Cuando HDMI y CEC no funcionan, estos pasos pueden ayudar a resolver el problema.

Problemas	Soluciones posibles
HDMI y CEC no funcionan.	<ul style="list-style-type: none">• Confirme que el dispositivo sea compatible con HDMI y CEC.• Compruebe si el cable de alimentación del dispositivo HDMI y CEC está conectado correctamente.• Verifique que la conexión del cable del dispositivo HDMI y CEC sea segura.• Verifique que la función HDMI y CEC de su TV esté activada.•  > Configuración > Canales y entradas > Entradas > Control de HDMI• Compruebe que la función HDMI y CEC del dispositivo conectado esté activada.• Según el dispositivo HDMI conectado, es posible que la función de control HDMI y CEC no funcione.

Problemas de aplicación

Cuando las aplicaciones no se reproducen, esto puede ayudar a resolver el problema.

Solución de problemas

Problemas	Soluciones posibles
No se puede reproducir Netflix.	<ul style="list-style-type: none">•  > Configuración > Apps > Ver todas las apps > Netflix > Forzar detención, enseguida vuelva a abrir e intente nuevamente.• Puede intentar reiniciar el TV en  > Configuración > Sistema > Reiniciar.

Archivos multimedia

Si los archivos no se reproducen, esto puede ayudar a resolver el problema.

Problemas	Soluciones posibles
Algunos archivos no se pueden reproducir.	<ul style="list-style-type: none">• La mayoría de los archivos se pueden reproducir, pero es posible que experimente problemas con archivos corruptos o con una tasa de bits alta, una resolución no admitida o archivos de formato de códec o container no admitidos.

Información relacionada

[Multimedia](#) en la página 47

Problemas con los servicios de voz

Cuando algún servicio de voz no funciona, esto puede ayudar a resolver el problema.

Problemas	Soluciones posibles
No se puede escuchar a Alexa.	<ul style="list-style-type: none">• Puede intentar iniciar sesión en su cuenta de Amazon.• Si escucha "No entiendo" en el reconocimiento de voz, cambie de cuenta o cierre la sesión.• Para obtener más información sobre Alexa, consulte Ventajas de un Smart TV > Uso del control por voz > Configuración de Alexa en este manual.

Otros problemas

Utilice estos procedimientos para solucionar otros problemas que puedan surgir.

Problemas	Soluciones posibles
La televisión está caliente.	<ul style="list-style-type: none">• Si ve la televisión durante mucho tiempo, el panel generará calor. El calor del panel se disipa a través de las aberturas de ventilación internas a lo largo de la parte superior del televisor.• Después de un uso prolongado, es posible que lo note caliente al tacto. Sin embargo, este calor no es un mal funcionamiento y no afecta la funcionalidad del TV.
El TV huele a plástico.	<ul style="list-style-type: none">• Este olor es normal y desaparecerá con el tiempo.

Solución de problemas

Problemas	Soluciones posibles
La carcasa de plástico hace un "clic".	<ul style="list-style-type: none">• El ruido de "clic" puede producirse cuando cambia la temperatura del TV. Este cambio hace que el cuerpo del televisor se expanda o contraiga, haciendo este sonido. Esto es normal y la TV está bien.
Cuando enciendo mi TV, la imagen tarda unos segundos en aparecer. ¿Esto es normal?	<ul style="list-style-type: none">• Sí, esto es normal. El TV se está inicializando y buscando información sobre configuraciones anteriores.